

Wgwałt

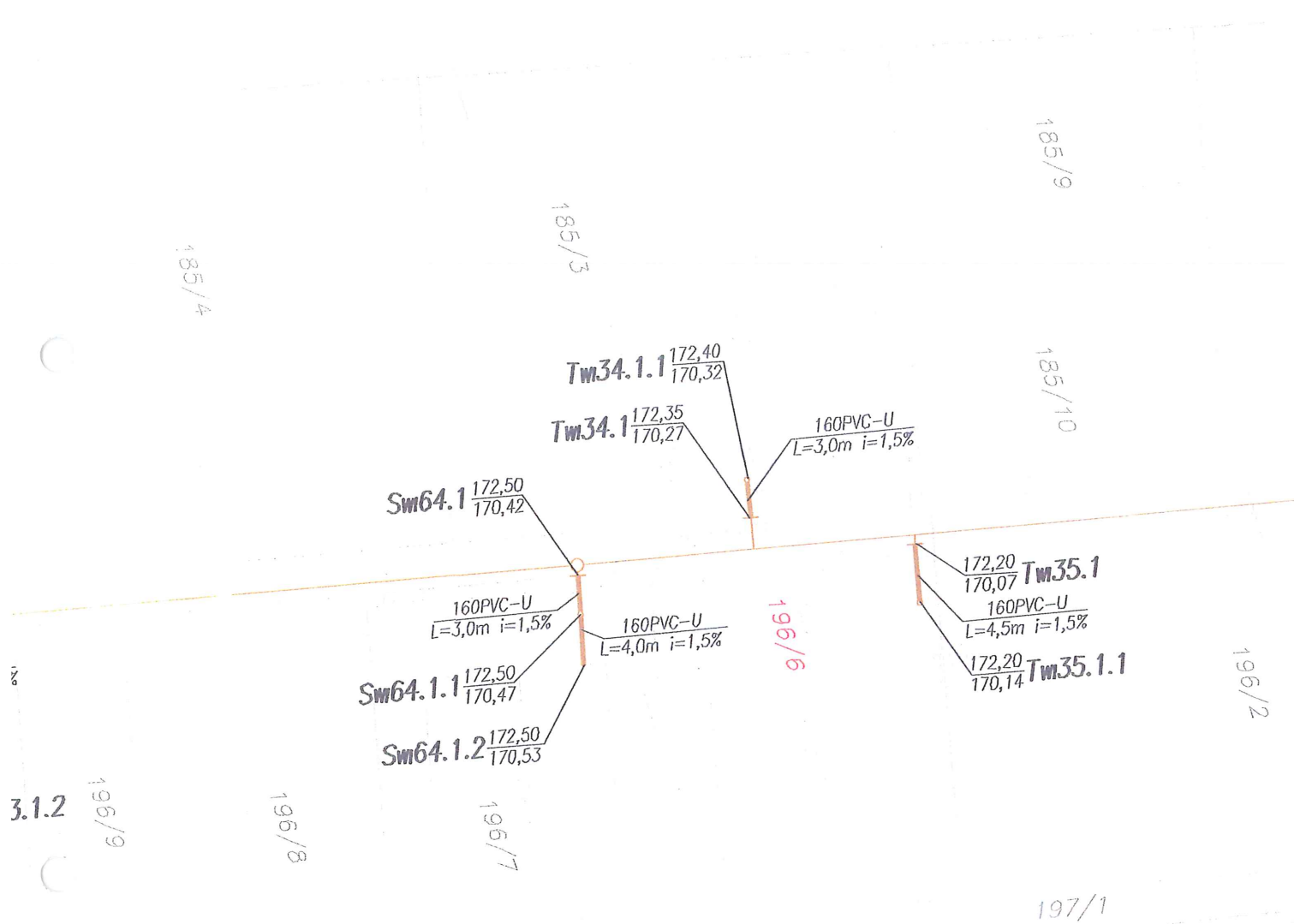

Andrzej Błaszczyński  
62-800 Kalisz, Główny Rynek 15/16  
uprawniony projektant i kierownik budowy  
w zakresie sieci i instalacji sanitarnych.  
Nr upr. UAN. 7342-66/93

UL. WILLOWA – bud. mieszkalny  
na dz. nr 196/6



P.P. 167,00m n.p.m.

Rzędna terenu	172,20	172,20
Rzędna dna kanału	170,07	170,14
Zagłębienie dna kanału	2,13	2,06
Spadek		
Długość	4,5	
Materiał	160 PVC-U	
Odległości	4,5	

Oznaczenia

Tm35.1

Tm35.1.1

Andrzej Błaszczyński  
62-800 Kalisz, Główny Rynek 15/16  
uprawniony projektant i kierownik budowy  
w zakresie sieci i instalacji sanitarnych.  
Nr upr. UAN. 7342-66/93



UL. LIPOWA – bud. mieszkalny  
na dz. nr 154/2

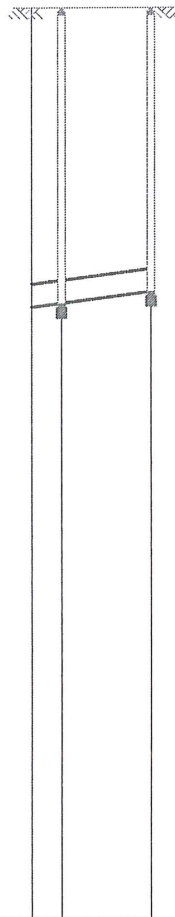

P.P. 170,00m n.p.m.

Rzędna terenu	176,00	176,00	176,00
Rzędna dna kanału	174,10	174,12	174,21
Zagłębienie dna kanału	1,90	1,88	1,79
Spadek	Długość		1,5% / 7,5m
Materiał	160 PVC-U		
Odległości	1,5	6	

Andrzej Błaszczyński  
62-800 Kalisz, Główny Rynek 15/16  
uprawniony projektant i kierownik budowy  
w zakresie sieci i instalacji sanitarnych.  
Nr upr. UAN. 7342-66/93

Oznaczenia

Su39.1 Su39.1.2  
Su39.1.1



Wzrost Główny 42

UL. GŁÓWNA – bud. Nr 42 na dz. nr 146/7

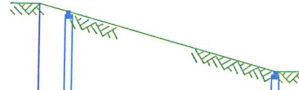

P.P. 169,00m n.p.m.

Rzędna terenu	176,75	176,70	176,30
Rzędna dna kanału	174,52	174,55	174,77
Zagłębienie dna kanału	2,23	2,15	1,53
Spadek	$i=1,5\%$		
	Długość		$L=17,0$
Materiał	150 kam		
Odległości	2	15	

Oznaczenia

TŁ.3.1 TŁ.3.1.1 TŁ.3.1.2



UL. DŁUGA – bud. mieszkalny Nr 97b



P.P. 167,00m n.p.m.

Rzędna terenu	172,35	172,30
Rzędna dna kanału	170,30	170,42
Zagłębienie dna kanału	2,05	1,88
Spadek		6%
	Długość	2
Materiał	160	
	PVC-U	
Odległości	2	

Oznaczenia

TdŁ 143.1 TdŁ 143.1.1



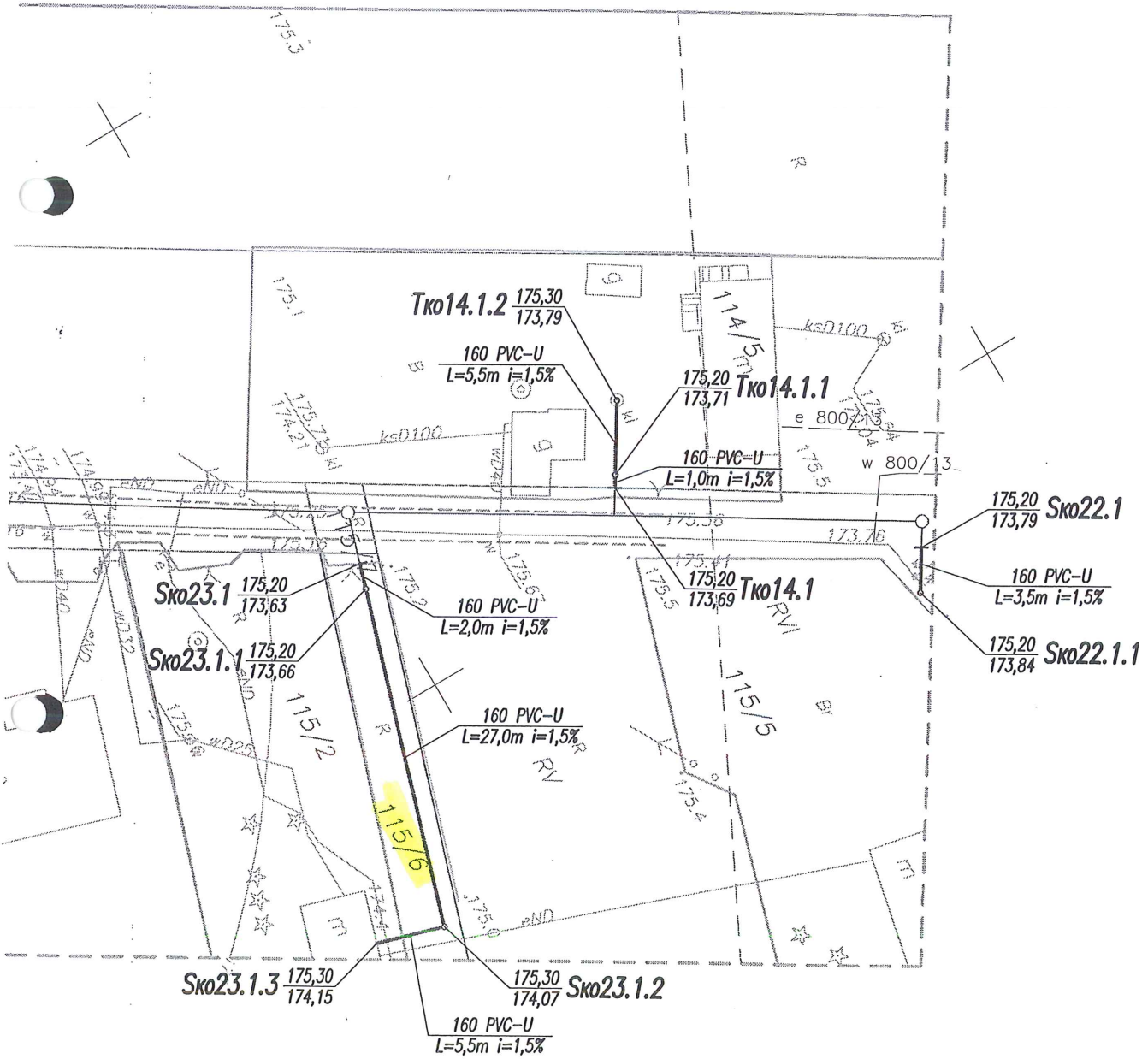

Andrzej Błaszczyński  
 62-800 Kalisz, Główny Rynek 15/16  
 uprawniony projektant / kierownik budowy  
 w zakresie sieci i instalacji sanitarnych.  
 Nr upr. UAN. 7342-66/93

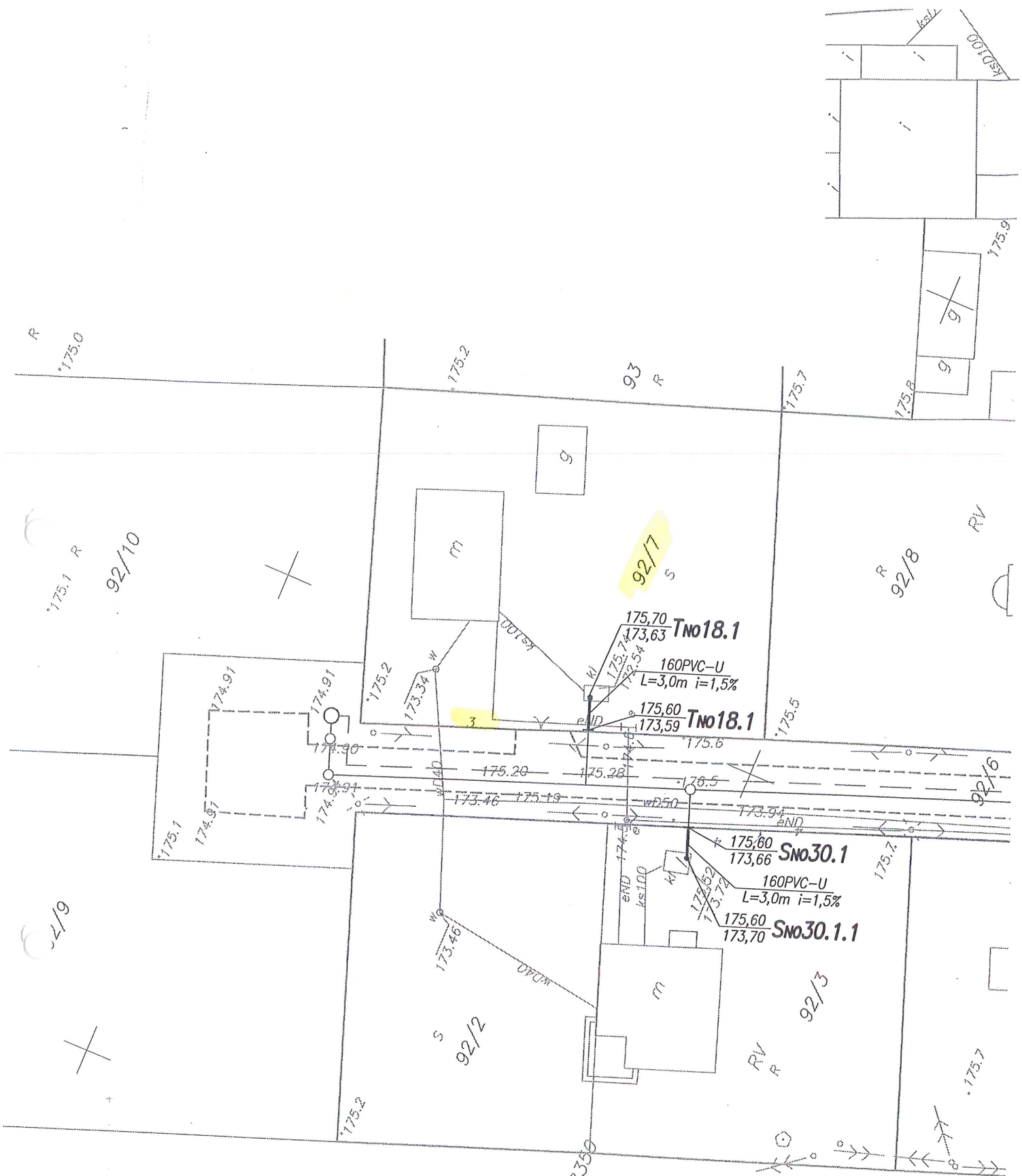

R  
175.0

175.1 R  
92/10

93 R

92/7 S

R  
92/8

RV

175.70  
173.63 Tno18.1

160PVC-U  
L=3,0m i=1,5%

175.60  
173.59 Tno18.1

175.60  
173.66 Sno30.1

160PVC-U  
L=3,0m i=1,5%

175.60  
173.70 Sno30.1.1

92/9

S  
92/2

RV  
R  
92/3

RV  
R  
175.7

5708330  
7435200

**Andrzej Błaszczyński**  
62-800 Kallisz, Główny Rynek 15/16  
uprawniony projektant i kierownik budowy  
w zakresie sieci i instalacji sanitarnych.  
Nr upr. UAN 7.342.46/93

UL. NOWA – bud. mieszkalny  
na dz. nr 92/7

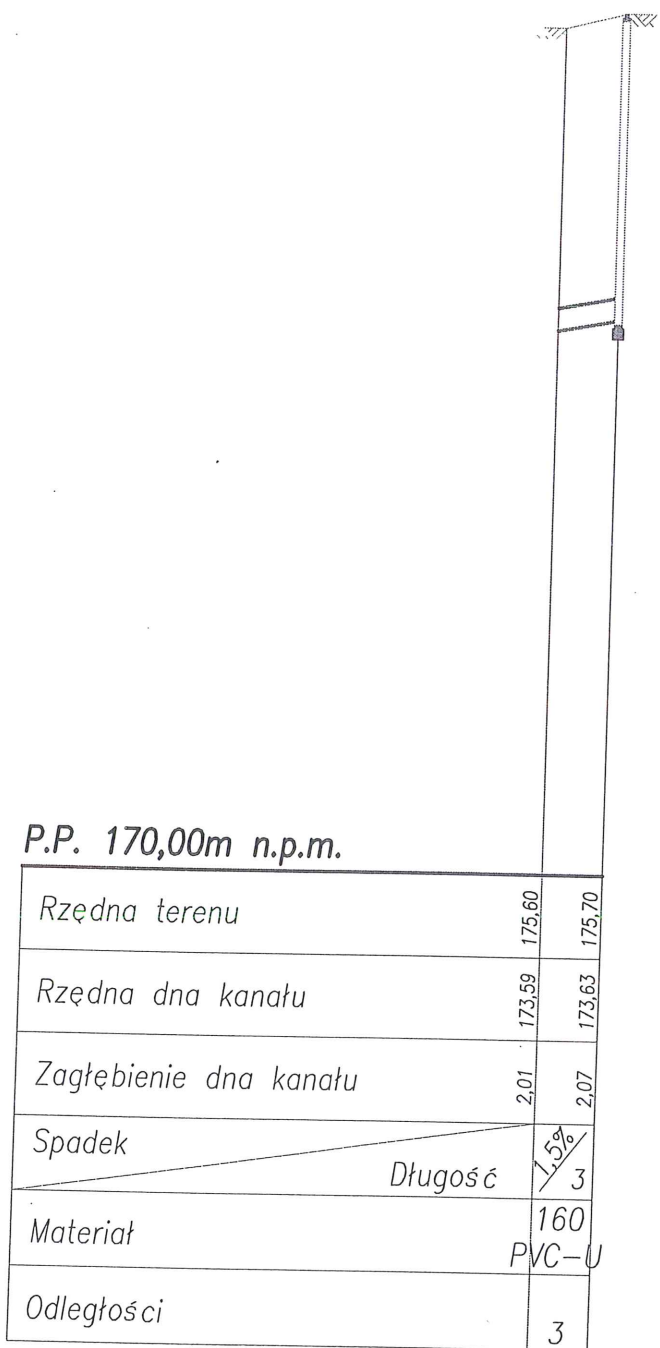

P.P. 170,00m n.p.m.

Rzędna terenu	175,60	175,70
Rzędna dna kanału	173,59	173,63
Zagłębienie dna kanału	2,01	2,07
Spadek		
Materiał	160	PVC-U
Odległości	3	

Andrzej Błaszczyński  
62-800 Kalisz, Główny Rynek 15/16  
uprawniony projektant i kierownik budowy  
w zakresie sieci i instalacji sanitarnych.  
Nr upr. UAN. 7342-66/93

Oznaczenia

Tno18.1 Tno18.1.1

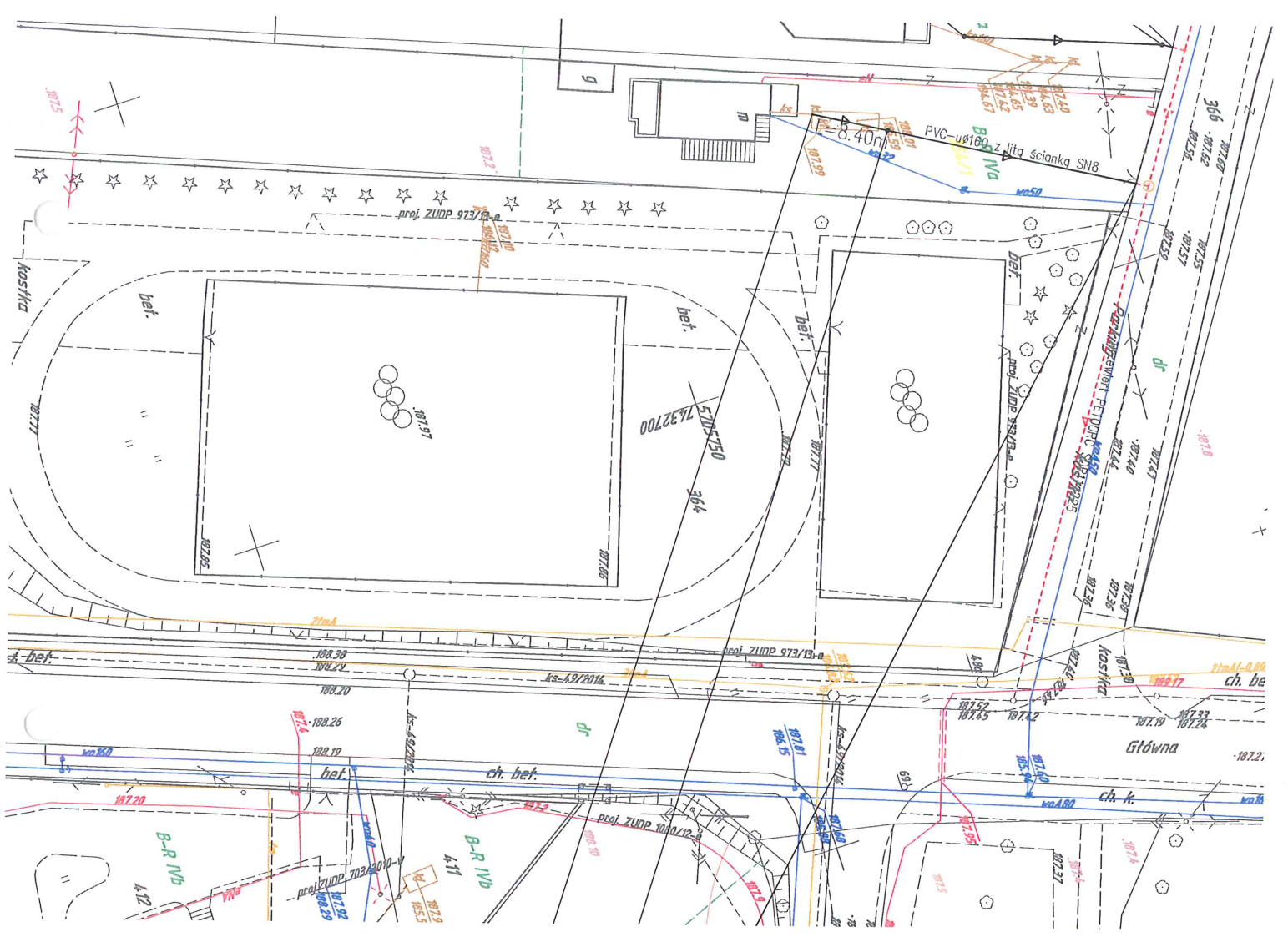

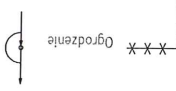

B11.2

186.08

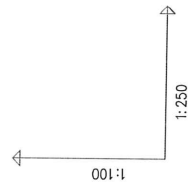

OZNACZENIE PROFILU:  
POZIOM PORÓWNAWCZY 175.00 m n.p.m.

Zasieпка граница działki B11.1-B11.3

RZĘDNA TERENU ISTN.	187.60	187.99	wpłynie do istniejącej instalacji sanitarnej
RZĘDNA DNA KANAŁU	185.50	188.00	studnia PVC-uφ425
RZĘDNA DNA WYKOPU	185.34	186.19	
ZAGŁĘBIENIE DNA KANAŁU	2.10	186.03	
SPADKI, DŁUGOŚCI	2.5%	1.81	
ŚREDNICA, MATERIAŁ			PVC-uφ160 z litą ścianką SN8
ODLEGŁOŚCI	1.36	27.54	L=35.94m
HEKTOMETRY	B11.1	B11.2	B11.3

<b>FIRMA BUDOWLANA "BIO-SYSTEM"</b> PRACOWNIA PROJEKTOWA ul. Tomaszowska 7/1 97-300 Piotrków Trybunalski tel./fax: 44 737 89 61 e-mail: biuro@bio-system.pl	
Zamawiający	Gmina Tomaszów Mazowiecki ul. Prezydenta L. Mościckiego 4, 97-200 Tomaszów Mazowiecki
Projekt	"Budowa kanalizacji sanitarnej w miejscowości Smardzewice, gmina Tomaszów Mazowiecki obejmującej następujące ulice: Al. B. Łozińskiego do osiedla Biała Góra, ul. Główna, ul. Tomanka, ul. Białogórska, ul. Słoczek, ul. Zaczka, ul. Słoneczna, ul. Pogodna, ul. Szczepińska, ul. Wspólna, ul. Malinowa, ul. Brzozowa, ul. Kwiatowa, ul. Zagajnikowa, ul. Leśna, ul. Orzechowa, ul. Zielone Wzgórze, ul. Zielona do Leśnego Zakątka, ul. Wschodnioczarz, ulica przystopadka do ul. Głównej (ul. Kwarcarów)"
Projektant	mgr inż. Artur Kozłowski
e-mail	artur.kozlowski@bio-system.pl
Opisani	inż. Ewa Wójcik
e-mail	ewawojcik@bio-system.pl
Treść rysunku <b>Profil przyłącza kanalizacji sanitarnej od odgałęzienia do budynku lub do studzienki przyłączeniowej</b>	
Nr rysunku 24/02/Wt	
Data opracowania <b>KWIECIEŃ 2015</b>	
Ulica: <b>Białogórska</b>	
Nr ewid. działki: <b>354/1</b>	
Strona:	

generacja rysunku: 7.3.8 (2015-03-04 10:51)



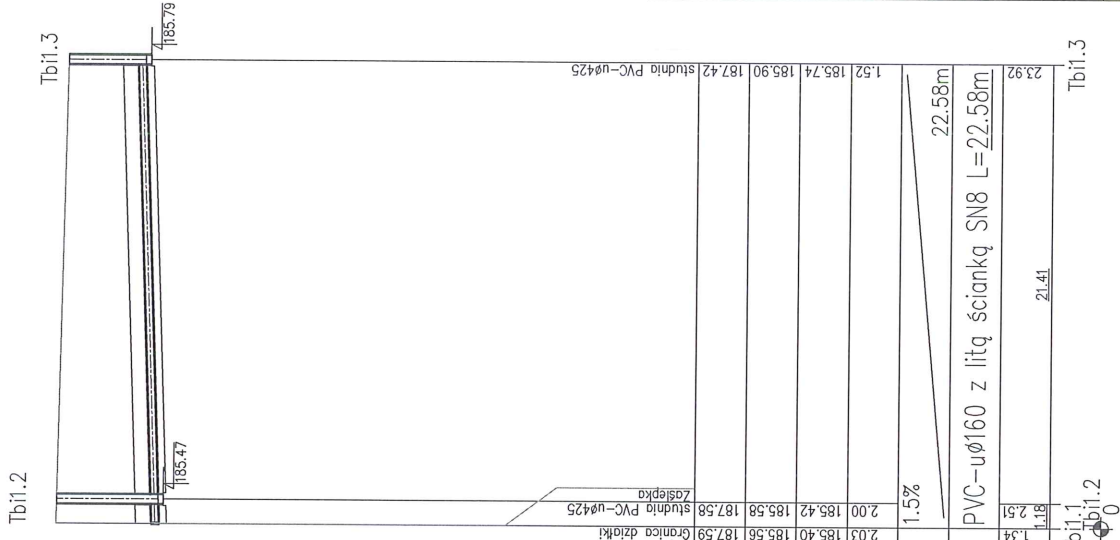

OZNACZENIE PROFILU: **Tb11.1 - Tb11.3**  
 POZIOM PORÓWNAWCZY 175.00 m n.p.m.

RZĘDNA TERENU ISTN.	187.59
RZĘDNA DNA KANAŁU	185.56
RZĘDNA DNA WYKOPU	185.42
ZAGŁĘBIENIE DNA KANAŁU	2.03
SPADKI, DŁUGOŚCI	1.5%
ŚREDNICA, MATERIAŁ	PVC-uø160 z litą ścianką SN8 L=22.58m
ODLEGŁOŚCI	21.41
HEKTOMETRY	0

Biuro Projektowe	<b>FIR</b>
Zamawiający	ul. Prezydela
Projekt	„Budowa kanalizacji Tomaszów Mazowiecki do osiedla Błogosławie ul. Malinowa, 1 Orzechowa, 1 Wschodnia
Projektant	mgr inż. Artur Kozłowski
e-mail	artur.kozlowski@fir.com.pl
Opis	inż. Ewa Wójcik
e-mail	ewa.wojcik@fir.com.pl
Treść rysunku	<b>Profil przyłącza kanału do budynku II</b>
Branda	Sanitarna
Faza projektu	Projekt
	budowlano - wykonawczy





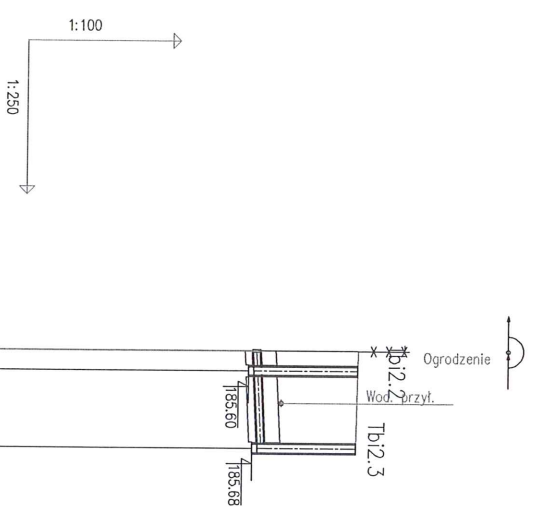
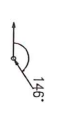

OZNACZENIE PROFILU:  
POZIOM PORÓWNAWCZY 175.00 m n.p.m

RZĘDNA TERENU ISTN.	187.77	185.69	187.77	Grńca działki	187.77
RZĘDNA DNA KANAŁU	187.76	185.70	187.76	studnia PVC-uØ425	187.76
RZĘDNA DNA WYKOPU	185.53	185.54	185.74	Zasklepka	185.74
ZAGŁĘBIENIE DNA KANAŁU	2.08	2.06	1.95	studnia PVC-uØ425	187.73
SPADKI, DŁUGOŚCI		2%			
ŚREDNICA, MATERIAŁ		4.75m			
ODLEGŁOŚCI		PVC-uØ160			
HEKTOMETRY		lita scianka SNE			
	Tbi2.1	3.23	3.99		
	Tbi2.2	0.98	3.77		
	Tbi2.3	0	0		

<b>Biurowiec</b> <b>PROJEKTOWA</b> <b>FIRMA BUDOWLANA "BIO-SYSTEM"</b> PRACOWNIA PROJEKTOWA ul. Światłokowodowa 7/1 97-200 Tomaszów Mazowiecki e-mail: biuro@bio-system.pl	
<b>Zamawiający</b> Gmina Tomaszów Mazowiecki ul. Prezydenta I. Mościckiego 4, 97-200 Tomaszów Mazowiecki	
<b>Projekt</b> „Budowa kanalizacji sanitarnej w miejscowości Sieradzka, gmina Tomaszów Mazowiecki obejmującej następujące ulice: 7-A, B, C i D, ul. Stoczek, ul. Złota, ul. Główna, ul. Torwicka, ul. Biologowska, ul. Michalowa, ul. Bazarowa, ul. Rogoźna, ul. Szczepińska, ul. Wąpłina, Orzechowa, ul. Zielona Wągrze, ul. Zielona do Lasnego zakrętu, ul. Wschodniobocz ulica przystopada do ul. Główny (ul. Kwarcowej)”.	
<b>Projektant</b> mgr inż. Artur Kozłowski	<b>Pełnia</b> Pełnia
<b>e-mail</b> artur.kozlowski@bio-system.pl	<b>Wzrost</b> 20/02/1976
<b>Opis</b> Inż. Artur Kozłowski	<b>Pełnia</b> Pełnia
<b>e-mail</b> oswobodzenie@bio-system.pl	
<b>Treść rysunku</b> Profil przyłącza kanalizacji sanitarnej od oddzielenia do budynku lub do studzienki przyłączeniowej	
<b>Brandza</b> Sanitarna	<b>Data opracowania</b> Kwiecień 2015
<b>Faza projektu</b> budowlano - wyk.	<b>Ulica</b> Biologowska
<b>Nr ewid. obiektu</b> 346	<b>Strona</b> Strona



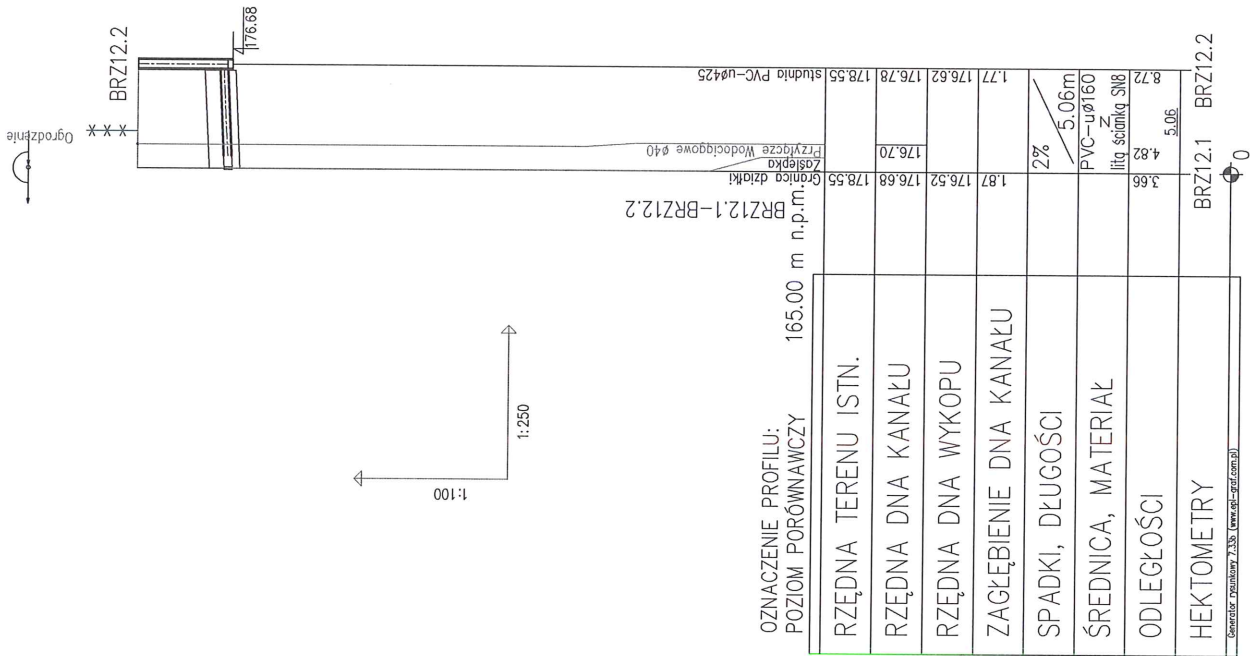

OZNACZENIE PROFILU:

POZIOM PORÓWNAWCZY 165.00 m n.p.m.

RZĘDNA TERENU ISTN.	178.55	176.68	176.52	176.68	178.55
RZĘDNA DNA KANAŁU	176.70	176.70	176.62	176.78	178.55
RZĘDNA DNA WYKOPU	176.62	176.62	176.62	176.78	178.55
ZAGŁĘBIENIE DNA KANAŁU	1.77	1.77	1.77	1.77	1.77
SPADKI, DŁUGOŚCI	2%	2%	2%	2%	2%
ŚREDNICA, MATERIAŁ	5.06m	5.06m	5.06m	5.06m	5.06m
ODLEGŁOŚCI	3.66	4.82	4.82	4.82	8.72
HEKTOMETRY	BRZ12.1	BRZ12.1	BRZ12.2	BRZ12.2	BRZ12.2

<b>Biuro Projektowe</b>	<b>FIRMA BUDOWLANA "BIO-SYSTEM"</b> PRACOWNIA PROJEKTOWA ul. Groch-Kowalskiego 7/1 97-500 Piotrków Trybunalski tel./fax: 44 737 89 41 e-mail: <a href="mailto:biuro@bio-system.pl">biuro@bio-system.pl</a>	
<b>Zamawiający</b>	Gmina Tomaszów Mazowiecki ul. Prezydenta I. Mościckiego 4, 97-500 Tomaszów Mazowiecki	
<b>Projekt</b>	„Budowa kanalizacji sanitarnej w miejscowości Smardzewice, gmina Tomaszów Mazowiecki obejmującej następujące ulice: Al. B. Łazińskiego do osiedla Biała Góra, ul. Główna, ul. Tomarika, ul. Białogórska, ul. Stoczek, ul. Ładziś, ul. Słoneczna, ul. Pogodna, ul. Szczepińska, ul. Wspólna, ul. Malinowa, ul. Brzozowa, ul. Kwiatowa, ul. Zagajnikowa, ul. Leśna, ul. Orzechowa, ul. Zielone Wzgórze, ul. Zielona do Lesnego Zakątka, ul. Wschodniobocz ulica przystopada do ul. Głównej [ul. Kwarcowa]”	
<b>Projektant</b>	mgr inż. Artur Kaczmarek	tytuł: inżynier
<b>e-mail</b>	<a href="mailto:artur.kaczmarek@bio-system.pl">artur.kaczmarek@bio-system.pl</a>	data: 24/02/2015
<b>Opisani</b>	inż. Ewa Wójcik	tytuł: inżynier
<b>e-mail</b>	<a href="mailto:ewa.wojcik@bio-system.pl">ewa.wojcik@bio-system.pl</a>	
<b>Tytuł projektu</b>	Profil przyłącza kanalizacji sanitarnej od odgrateżenia do budynku lub do studzienki przyłączeniowej	
<b>Branda</b>	Sanitarna	Data opracowania
<b>Faza projektu</b>	Projekt	Ulica:
<b>budowlano - wykonawczy</b>		<b>BIZOZOWA</b>
		Nr ewid. działki:
		<b>2260</b>
		Strona:
		<b>2260</b>

Generator: [www.gpf.com.pl](http://www.gpf.com.pl)

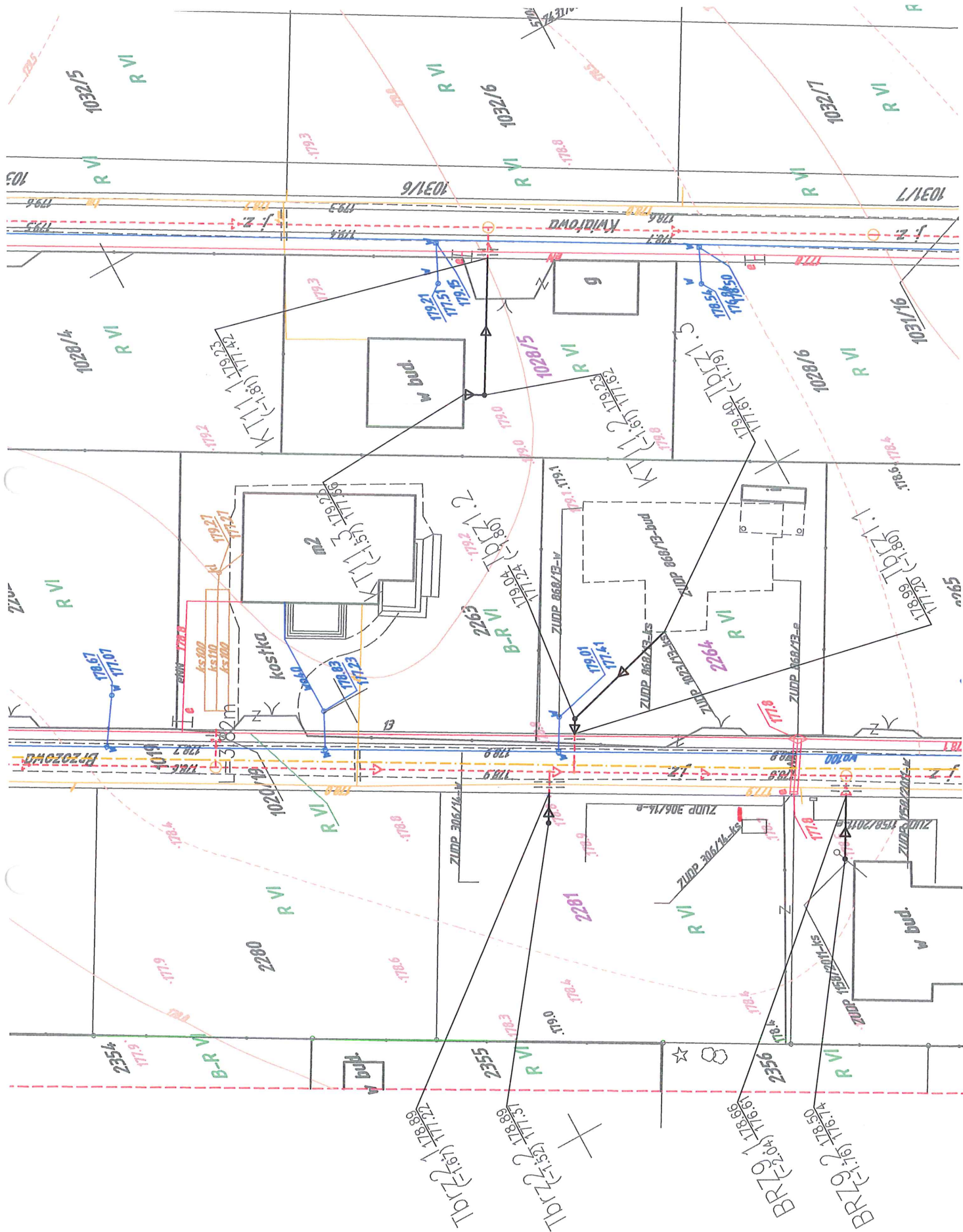

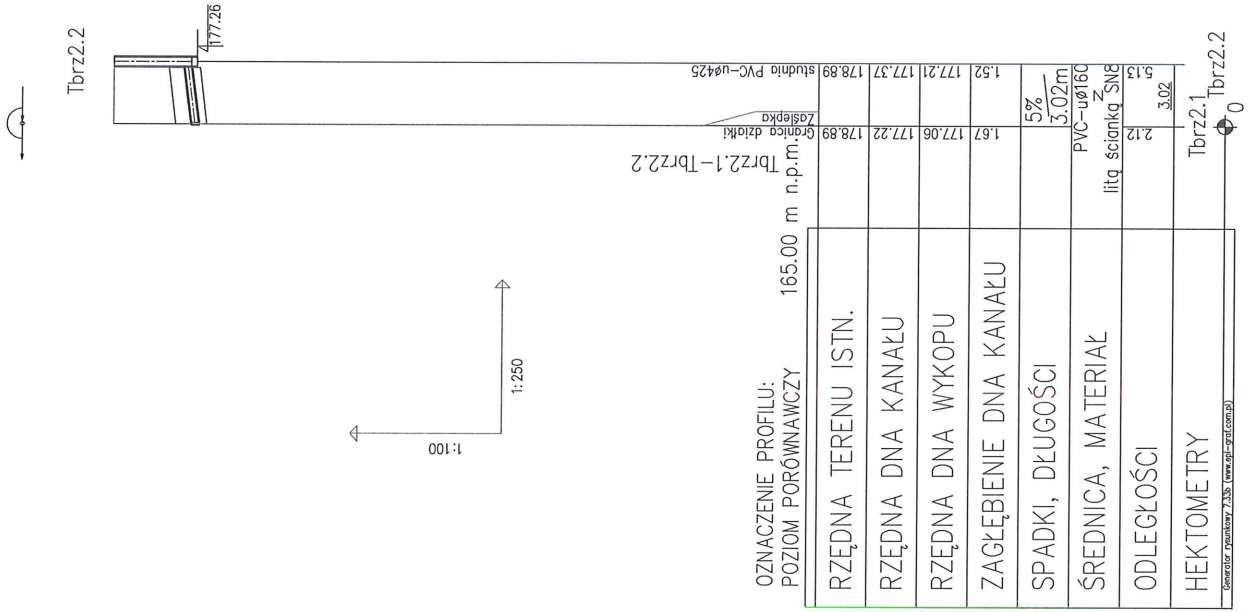

**OZNACZENIE PROFILU:**

POZIOM PORÓWNAWCZY 165.00 m n.p.m.

RZĘDNA TERENU ISTN.	178.89	177.22	177.06	177.21	177.21	1.52	5%	3.02m	5.13	3.02	2.13	5.13
RZĘDNA DNA KANAŁU												
RZĘDNA DNA WYKOPU												
ZAGŁĘBIENIE DNA KANAŁU												
SPADKI, DŁUGOŚCI												
ŚREDNICA, MATERIAŁ												
ODLEGŁOŚCI												
HEKTOMETRY												

Generator rysunku: 7.335 (www.gis-graf.com.pl)

Biuro Projektowe	<b>FIRMA BUDOWLANA "BIO-SYSTEM"</b> PRACOWNIA PROJEKTOWA ul. Gagariewicza 7/1 97-200 Piotrków Trybunalski tel./fax: 44 737 89 61 e-mail: biuro@bio-system.pl	
Zamawiający	Gmina Tomaszów Mazowiecki ul. Prezydenta I. Mścińskiego 4, 97-200 Tomaszów Mazowiecki	
Projekt	„Budowa kanalizacji sanitarnej w miejscowości Smardzewice, gmina Tomaszów Mazowiecki obejmującej następujące ulice: Al. B. Łazińskiego do osiedla Biała Góra, ul. Główna, ul. Tomarika, ul. Białogórska, ul. Słoczek, ul. Zaczęta, ul. Żłoneczna, ul. Pogodna, ul. Szczepińska, ul. Wspólna, ul. Malinowa, ul. Brzozowa, ul. Kwiatowa, ul. Zagajnikowa, ul. Leśna, ul. Orzechowa, ul. Zielone Wzgórze, ul. Zielona do Leśnego Zakątka, ul. Wschodniocierz ulica przystopada do ul. Głównej [ul. Kwarcowej]”	
Projektant	mgr inż. Artur Kozłowski	Pełnia
e-mail	artur.kozlowski@bio-system.pl	nr uprawnień
Opisane	inż. Ewa Wójcik	24/02/WL
e-mail	ewa.wojcik@bio-system.pl	Pełnia
Treść rysunku <b>Profil przyłącza kanalizacji sanitarnej od odgałęzienia do budynku lub do studzienki przyłączeniowej</b>		
Branda	Sanitarna	Data opracowania
Ulica:	<b>BIZOZOWA</b>	
Faza projektu budowlanego - wykonawczy	<b>KWIECIEŃ 2015</b>	Nr ewid. zadani: <b>2281</b>
	Projekt	Strona:
	budowlano - wykonawczy	



Smardzewice ob. 2263 ul. Brozosa 13

Kociubińska Marta tel. 697 988 670

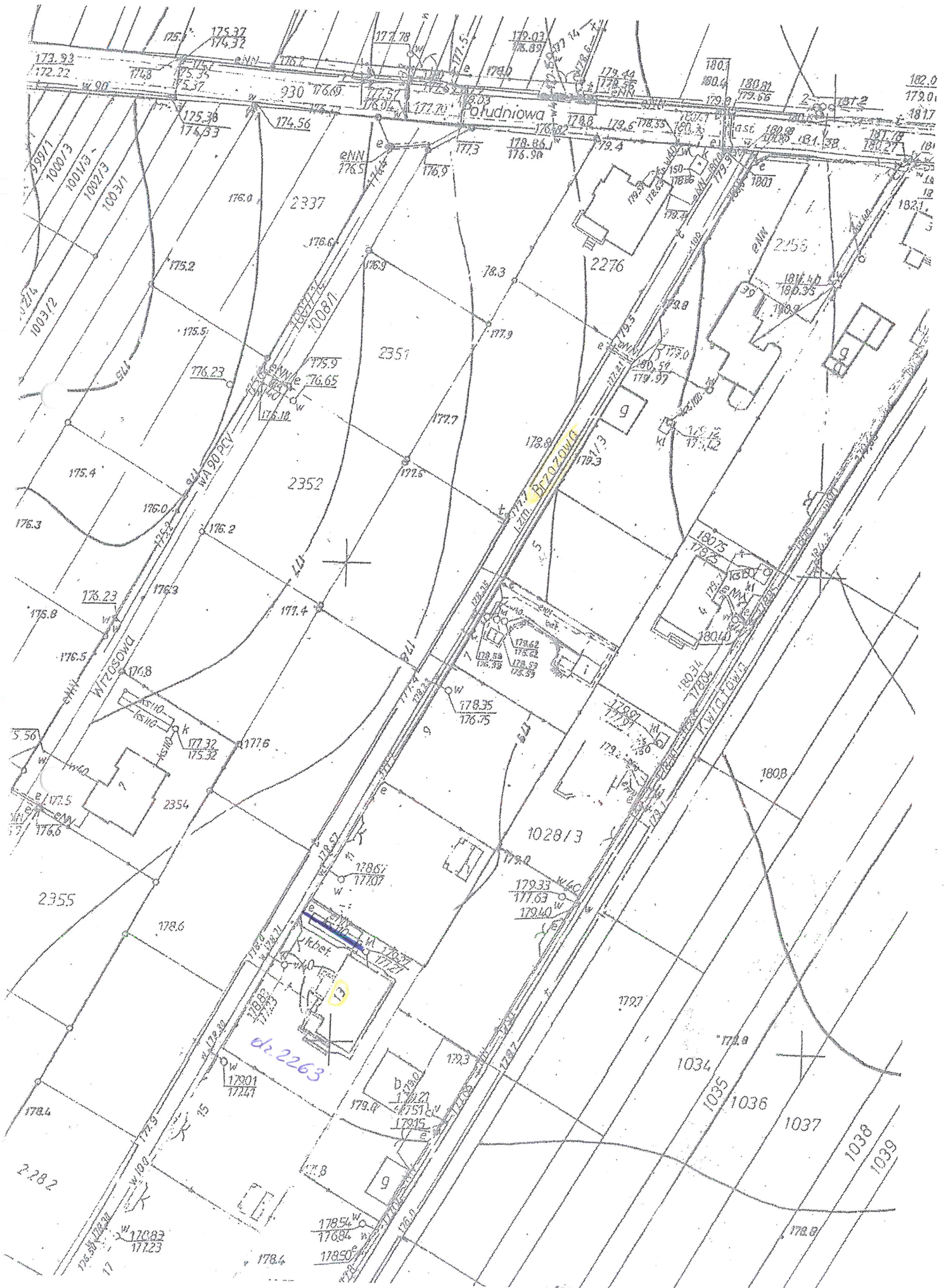





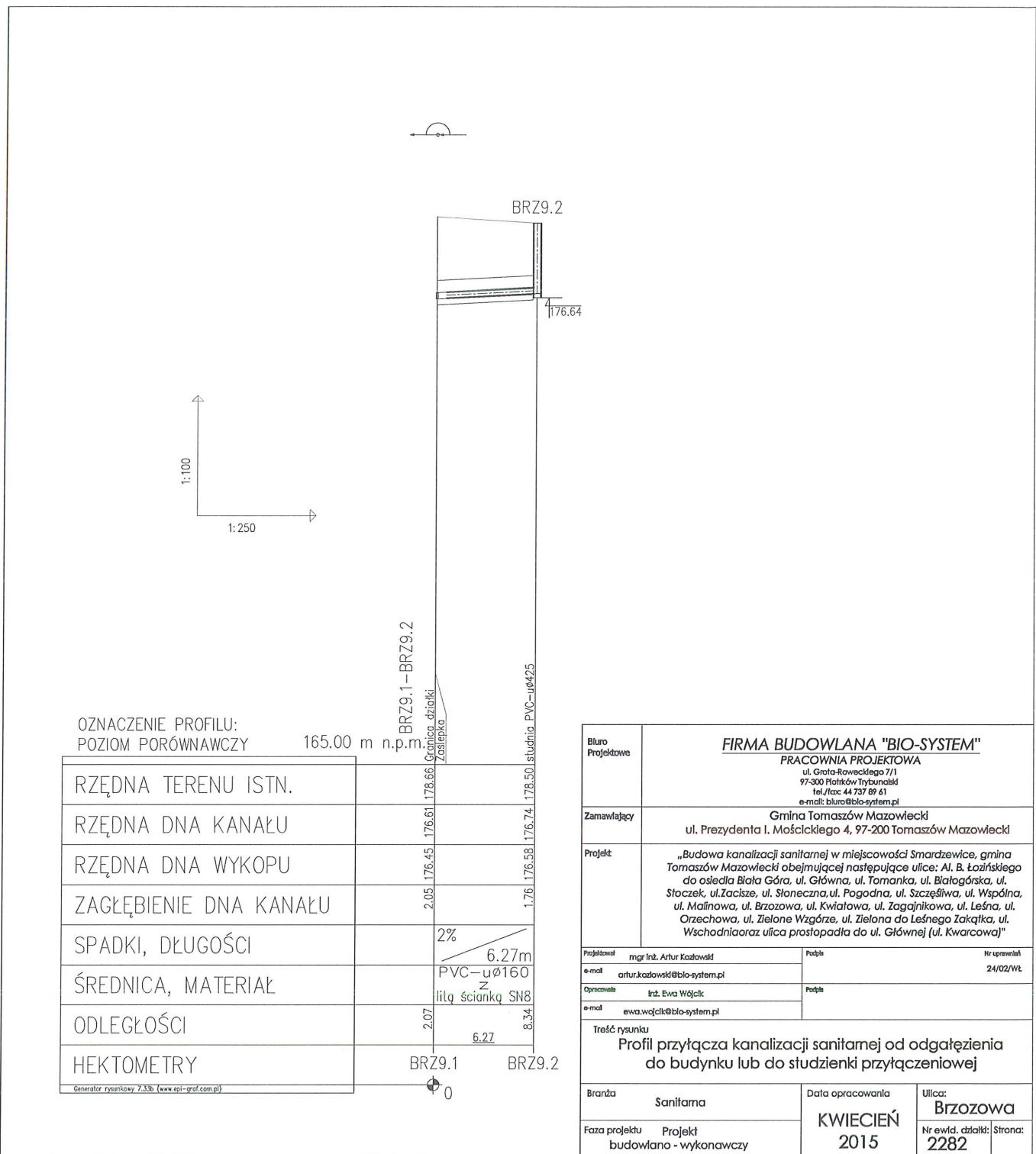

OZNACZENIE PROFILU:  
POZIOM PORÓWNAWCZY 165.00 m n.p.m.

RZĘDNA TERENU ISTN.	178.66	178.50
RZĘDNA DNA KANAŁU	176.61	176.74
RZĘDNA DNA WYKOPU	176.45	176.58
ZAGŁĘBIENIE DNA KANAŁU	2.05	1.76
SPADKI, DŁUGOŚCI	2% / 6.27m	
ŚREDNICA, MATERIAŁ	PVC-uø160 z litą ścianką SN8	
ODLEGŁOŚCI	2.07	8.34
HEKTOMETRY	6.27	

Generator rysunkowy 7.33b (www.epi-graf.com.pl)

Bilans Projektowa	<b>FIRMA BUDOWLANA "BIO-SYSTEM"</b> PRACOWNIA PROJEKTOWA ul. Grota-Roewckiego 7/1 97-300 Piotrków Trybunalski tel./fax: 44 737 69 61 e-mail: biuro@bio-system.pl		
Zamawiający	Gmina Tomaszów Mazowiecki ul. Prezydenta I. Mościckiego 4, 97-200 Tomaszów Mazowiecki		
Projekt	„Budowa kanalizacji sanitarnej w miejscowości Smardzewice, gmina Tomaszów Mazowiecki obejmującej następujące ulice: Al. B. Łozińskiego do osiedla Biała Góra, ul. Główna, ul. Tomanka, ul. Białogórska, ul. Stoczek, ul. Zacisze, ul. Stoneczna, ul. Pogodna, ul. Szczęśliwa, ul. Wspólna, ul. Malinowa, ul. Brzozowa, ul. Kwiatowa, ul. Zagajnikowa, ul. Leśna, ul. Orzechowa, ul. Zielone Wzgórze, ul. Zielona do Leśnego Zakątka, ul. Wschodnia oraz ulica prostopadła do ul. Główniej (ul. Kwarцова)”		
Projektował	mgr Inż. Artur Kaszowski	Podpis	Nr uprawnień 24/O2/WŁ
e-mail	artur.kaszowski@bio-system.pl		
Opracowała	Inż. Ewa Wójcik	Podpis	
e-mail	ewa.wojcik@bio-system.pl		
Treść rysunku Profil przyłącza kanalizacji sanitarnej od odgałęzienia do budynku lub do studzienki przyłączeniowej			
Branża	Sanitarna	Data opracowania	Ulica: <b>Brzozowa</b>
Faza projektu	Projekt budowlano - wykonawczy	<b>KWIECIEŃ</b> 2015	Nr ewid. działki: <b>2282</b> Strona:

(-2.20) 187.43

230

189.2

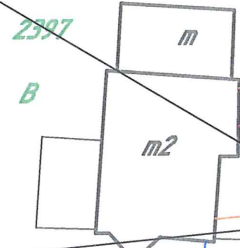

DM2.1 189.62 (-2.30) 187.32

zobraz. opracowania

2396

187.7

189.0

189.63

189.79

189.39

187.74

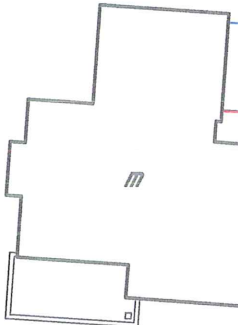

188.8

188.7

188.7

189.68

185.38

189.48

187.97

DM1.2 189.40 (-2.37) 187.03

2415

2416

B-R VI

189.0

1205/12

1205/12

1205/12

M1.1 189.40 (-2.47) 186.93

2436

w bud.

R VI

24

R VI

188.5

188.8

189.0

189.6

2491

R VI

R VI

2492

R VI

188.8

RV

189.0

189.6

1/2015

188.9

188.7

189.3

188.7

188.6

188.3

189.22

188.9

188.9

189.2

189.40

188.9

188.6

188.3

189.22

188.5

188.9

188.8

189.1

RV

189.22

189.22

eNV/eNV

eNV/eNV

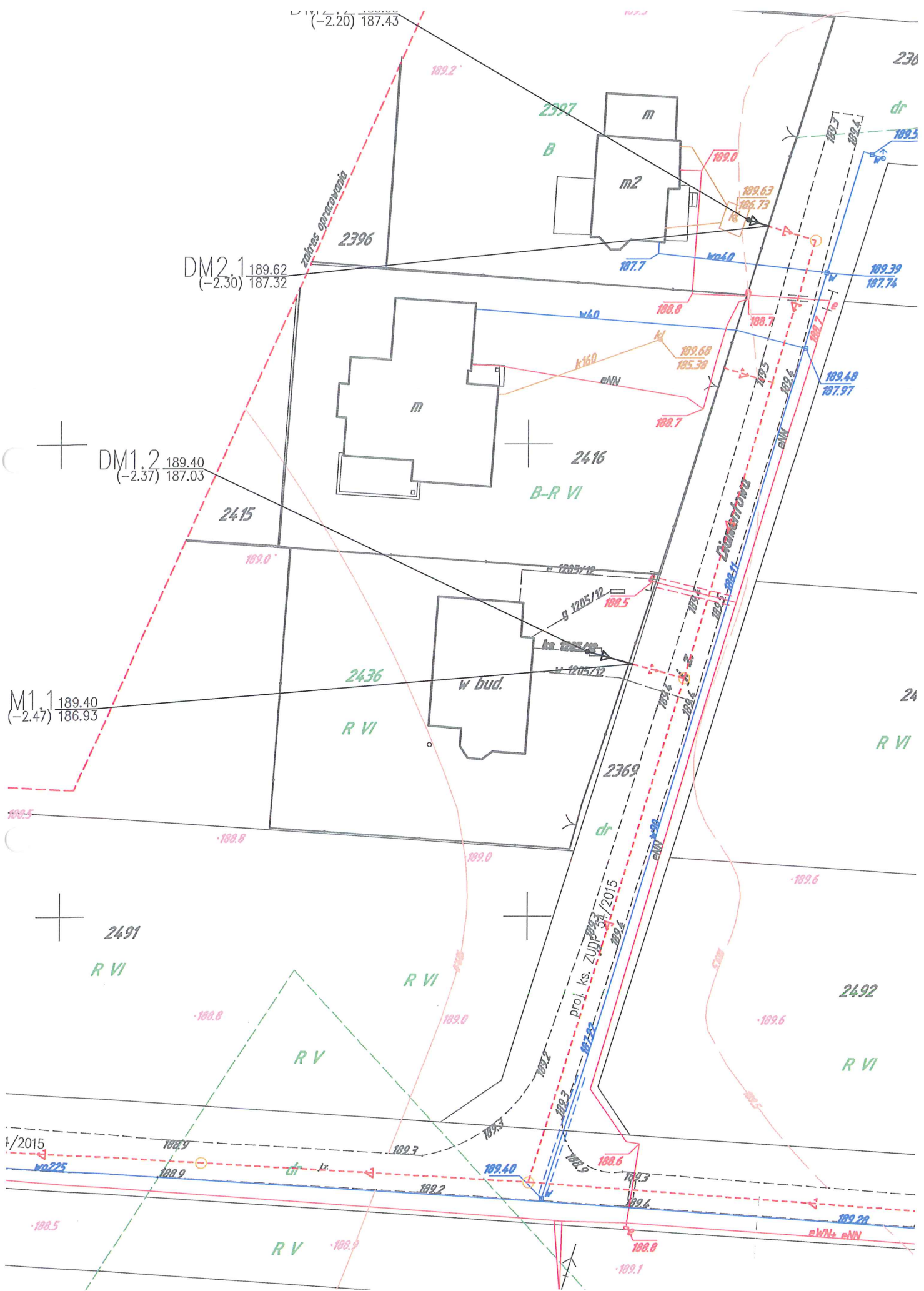

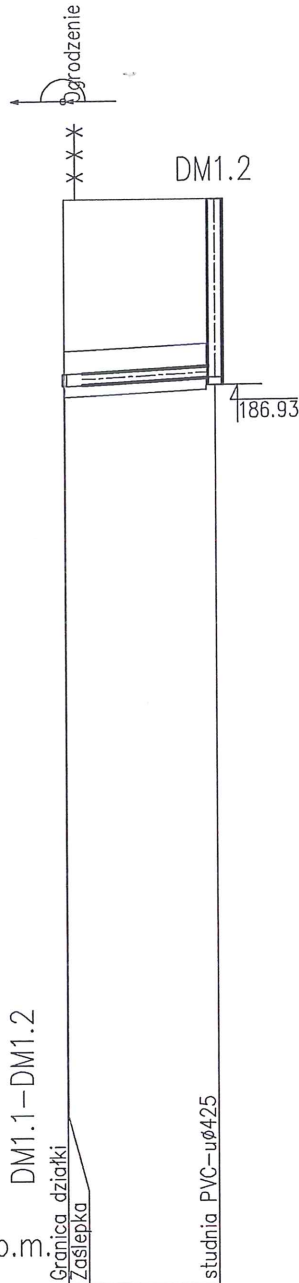
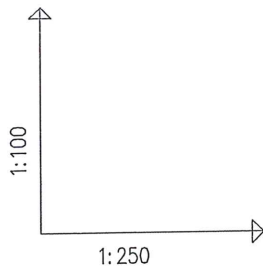

ZNACZENIE PROFILU:  
 ZIEMNORÓWNAWCZY 175.00 m n.p.m.

ZĘDNA TERENU ISTN.	189.40	189.40
ZĘDNA DNA KANAŁU	186.93	187.03
ZĘDNA DNA WYKOPU	186.77	186.87
AGŁĘBIENIE DNA KANAŁU	2.47	2.37
PADKI, DŁUGOŚCI		2% 5.04m
REDNICA, MATERIAŁ		PVC-u $\phi$ 160 litą ścianką SN8
DŁĘGŁOŚCI	5.73	5.04 10.76
EKTOMETRY	DM1.1	DM1.2

autor rysunkowy 7.33b (www.epi-graf.com.pl)

Biurowie Projektowe	<b>FIRMA BUDOWLANA "BLO"</b> PRACOWNIA PROJEKTOWA ul. Grota-Roweckiego 7/1 97-300 Piotrków Trybunalski tel./fax 44 737 89 61 e-mail: biuro@blo-system.pl	
Zamawiający	Gmina Tomaszów Mazowski ul. Prezydenta I. Mościckiego 4, 97-200 Tomaszów Mazowski	
Projekt	„Budowa kanalizacji sanitarnej w miejscowości Tomaszów Mazowski obejmującej następujące osiedla: Biała Góra, ul. Główna, ul. Tomaszowska, ul. Słoczek, ul. Zacisze, ul. Słoneczna, ul. Pogodna, ul. Malinowa, ul. Brzozowa, ul. Kwiatowa, ul. Złota, ul. Orzechowa, ul. Zielone Wzgórze, ul. Zielona, ul. Wschodnia oraz ulica prostopadła do ul. Główna”	
Projektował	mgr inż. Artur Kozłowski	Podpis
e-mail	artur.kozlowski@blo-system.pl	
Opracowała	Inż. Ewa Wójcik	Podpis
e-mail	ewa.wojcik@blo-system.pl	
<b>Treść rysunku</b> Profil przyłącza kanalizacji sanitarnej od budynku lub do studzienki przyłączeniowej		
Branża	Sanitarna	Data opracowania
Faza projektu	Projekt budowlano - wykonawczy	<b>KWIECIEŃ 2015</b>



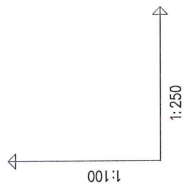
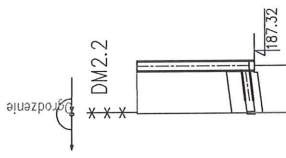

OZNACZENIE PROFILU:  
POZIOM PORÓWNAWCZY 175.00 m n.p.m.

RZĘDNA TERENU ISTN.	189.63	189.63	studnia PVC-uø425
RZĘDNA DNA KANAŁU	187.32	189.62	Granica działki
RZĘDNA DNA WYKOPIU	187.16	187.32	Zostępka
ZAGŁĘBIENIE DNA KANAŁU	2.30	187.16	
SPADKI, DŁUGOŚCI	5%	2.29m	
ŚREDNICA, MATERIAŁ	PVC-uø160	2.29m	
ODLEGŁOŚCI	5.16	2.29	
HEKTOMETRY	DM2.1	DM2.2	

0

<b>Biuro Projektowe</b>	<b>FIRMA BUDOWLANA "BIO-SYSTEM"</b> PRACOWNIA PROJEKTOWA ul. Graczkowskiego 7/1 97-200 Tomaszów Mazowiecki tel. 44 237 89 41 e-mail: biuro@bio-system.pl	
<b>Zamawiający</b>	Gmina Tomaszów Mazowiecki ul. Prezydenta I. Mościckiego 4, 97-200 Tomaszów Mazowiecki	
<b>Projekt</b>	Budowa kanalizacji sanitarnej w miejscowości Smardzewice, gmina Tomaszów Mazowiecki obejmującej następujące ulice: Al. B. Łozińskiego do osiedla Błota Góca, ul. Czerwna, ul. Tomanka, ul. Białogórska, ul. Strześci, ul. Złocześna, ul. Słoneczna, ul. Pogodna, ul. Szczęśliwa, ul. Wesoła, ul. Mielnicowa, ul. Brzoziowa, ul. Kwiatkowa, ul. Zagajnikowa, ul. Lesna, ul. Orzechowa, ul. Zielona Wzgórze, ul. Zielona do Lesnego, Żalikówka, ul. Wschodniaczarska ulica przystopka do ul. Główniej [ul. Kwarcowej]	
<b>Projektant</b>	mgr inż. Artur Kaszowski	nr uprawnień 24/02/016
<b>e-mail</b>	artur.kaszowski@bio-system.pl	Podpis
<b>Opisane</b>	inż. Ewa Wójcik	Podpis
<b>e-mail</b>	ewa.wojcik@bio-system.pl	
<b>Treść projektu</b> Profil przyłącza kanalizacji sanitarnej od odgańlenia do budynku lub do studzienki przyłączeniowej		
<b>Brand</b>	Sanitarna	<b>Data opracowania</b> KWIECIEŃ 2015
<b>Faza projektu</b>	Projekt	<b>Ulica:</b> Diamentowa
<b>Budowlano - wykonawczy</b>		<b>Nr ewid. obiektu</b> 2397

Generacja: 09/2015 (1:100) (www.kp-raf.com.pl)

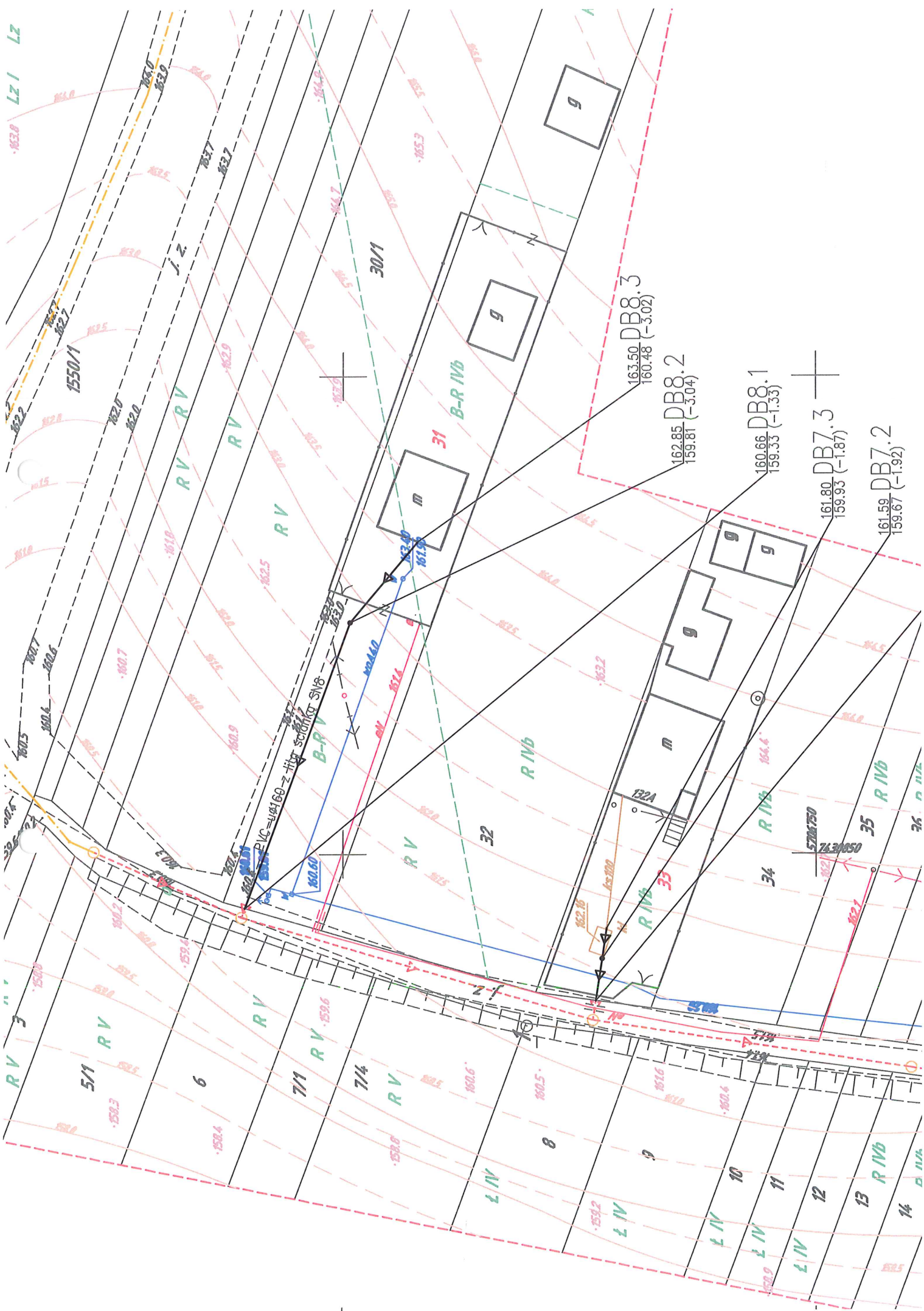

163.50 DB8.3  
160.48 (-3.02)

162.85 DB8.2  
159.81 (-3.04)

160.66 DB8.1  
159.33 (-1.33)

161.80 DB7.3  
159.93 (-1.87)

161.59 DB7.2  
159.67 (-1.92)







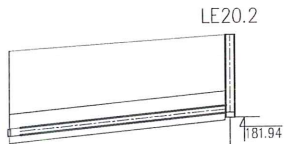
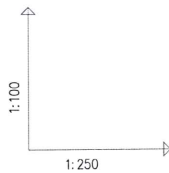

OZNACZENIE PROFILU:  
POZIOM PORÓWNAWCZY

170.00 m n.p.m.

RZĘDNA TERENU ISTN.	183.37	183.66	183.66	183.66	183.66
RZĘDNA DNA KANAŁU	181.58	182.05	182.05	182.05	182.05
RZĘDNA DNA WYKOPU	181.42	181.89	181.89	181.89	181.89
ZAGŁĘBIENIE DNA KANAŁU	1.79	1.63	1.63	1.63	1.63
SPADKI, DŁUGOŚCI		4%		11.73m	
ŚREDNICA, MATERIAŁ				PVC-u $\phi$ 160 litą ścianką SN8	
ODLEGŁOŚCI	2.83			11.73	14.56
HEKTOMETRY	LE20.1				LE20.2

Generator rysunków 7.33b (www.gj-graf.com.pl)

Biurowo Projektowa	<b>FIRMA BUDOWLANA "BIO-SYSTEM"</b> PRACOWNIA PROJEKTOWA ul. Grala-Raweckiego 7/1 97-300 Piotrków Trybunalski tel./fax: 44 737 89 61 e-mail: biuro@bio-system.pl		
Zamawiający	Gmina Tomaszów Mazowiecki ul. Prezydenta I. Mościckiego 4, 97-200 Tomaszów Mazowiecki		
Projekt	„Budowa kanalizacji sanitarnej w miejscowości Smardzewice, gmina Tomaszów Mazowiecki obejmującej następujące ulice: Al. B. Łozińskiego do osiedla Biała Góra, ul. Główna, ul. Tomanka, ul. Białogórska, ul. Stoczek, ul. Zaczęte, ul. Stoneczna, ul. Pogodna, ul. Szczytowa, ul. Wspólna, ul. Malinowa, ul. Brzozowa, ul. Kwiatowa, ul. Zagajnikowa, ul. Leśna, ul. Orzechowa, ul. Zielone Wzgórze, ul. Zielona do Leśnego Zakątka, ul. Wschodnia oraz ulica prostopadła do ul. Główniej (ul. Kwarцова)”		
Projektant	mgr inż. Artur Kozłowski	Pełnia	Nr uprawnień 24/02/Wł.
e-mail	artur.kozlowski@bio-system.pl		
Opracowała	inż. Ewa Wójcik	Pełnia	
e-mail	ewa.wojcik@bio-system.pl		
Treść rysunku Profil przyłącza kanalizacji sanitarnej od odgańczenia do budynku lub do studzienki przyłączeniowej			
Brand	Sanitarna	Data opracowania <b>KWIECIEŃ 2015</b>	Ulica: <b>Leśna</b>
Faza projektu	Projekt budowlano - wykonawczy	Nr ewid. działki: <b>1355/1</b>	Strona:



BIURO  
PROJEKTOWE

**FIRMA BUDOWLANA " "**

**PRACOWNIA PROJEKTOWA**

UL. GEN. STEFANA GROTA ROWECKIEGO 7/1  
97-300 PIOTRKÓW TRYB.  
TEL. 44 737 89 61  
e-mail: biuro@.pl

PROJEKT *MODERNIZACJA OCZYSZCZALNI ŚCIEKÓW I SKANALIZOWANIE  
CZĘŚCI AGLOMERACJI TOMASZOWA MAZOWIECKIEGO - ZADANIE 11, DEC. 4*

ZAMAWIAJĄCY ZGW-K W TOMASZOWIE MAZ. SP Z O.O. UL. KĘPA 19

OBIEKT	PRZYŁĄCZE KAN. SAN.	NR UPRAWNIENI	PODPIS	SIERPIEŃ 2014
PROJEKTOWAŁ		24/02/WL		
mgr inż. ARTUR KOZŁOWSKI				
OPRACOWAŁ				
mgr inż. MACIEJ KOŁODZIEJ				
BRANŻA	SANITARNA	FAZA PROJEKTU	PROJEKT BUDOWL.-WYK.	

TREŚĆ RYSUNKU

*PROFIL PRZYŁĄCZA KANALIZACJ SANITARNEJ  
OD ODGAŁĘZIENIA SIECI DO BUDYNKU  
LUB DO STUDZIENKI PRZYŁĄCZENIOWEJ*

ULICA

GLÓWNA

NR EWID. DZIAŁKI / NR OBR.  
1225 13

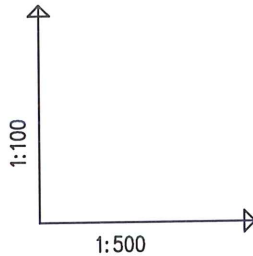

\*\*\*GL16.2 GL16.3

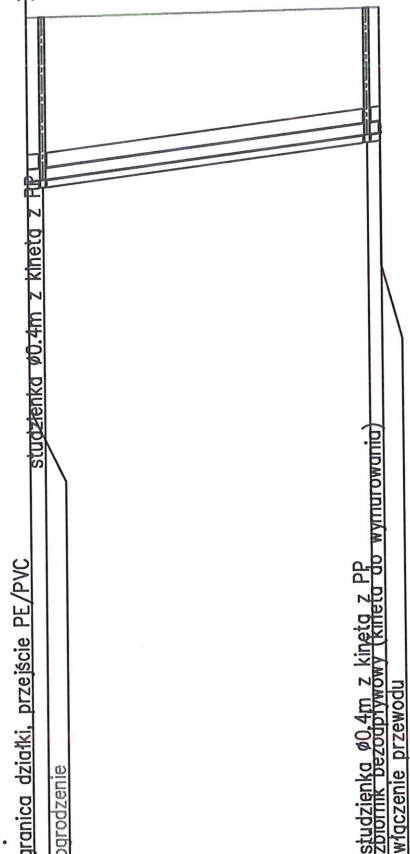

OZNACZENIE PROFILU:  
POZIOM PORÓWNAWCZY 175.00 m n.p.m.

RZĘDNA TERENU ISTN.	186.67	186.68	186.75
RZĘDNA DNA KANAŁU	184.42	184.43	185.00
ZAGŁĘBIENIE DNA KANAŁU	2.25	2.25	1.75
SPADKI, DŁUGOŚCI		2.5%	23.51m
ŚREDNICA, MATERIAŁ		PVCØ160 SN8 L=24.56m	
ODLEGŁOŚCI	22.14	23.19	45.81
		22.62	46.70

Generator rysunkowy 7.33 (www.epi-araf.com.pl)

GL16.1  
GL16.2

GL16.3  
GL16.4



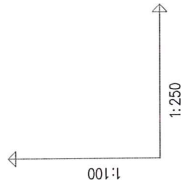
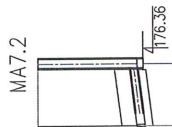

OZNACZENIE PROFILU:

POZIOM PORÓWNAWCZY 165.00 m n.p.m.

MA7.1-MA7.2

Granicz działki

178.42

176.32

176.47

178.42

176.31

176.31

1.95

2.10

5%

3.03m

PVC-uø160

litq ściankq 5N8

3.22

6.29

3.03

MA7.1 MA7.2

0

Biurow Projektowa	<b>FIRMA BUDOWLANA "BIO-SYSTEM"</b> PRACOWNIA PROJEKTOWA ul. Gen. Suwalskiego 7/1 97-200 Piotrków Trybunalski tel./fax: 44 797 89 61 e-mail: biuro@bio-system.pl	
Zamawiający	Gmina Tomaszów Mazowiecki ul. Prezydenta I. Mejskiego 4, 97-200 Tomaszów Mazowiecki	
Projekt	„Budowa kanalizacji sanitarnej w miejscowości Śnardzewice, gmina Tomaszów Mazowiecki obejmująca następujące ulice: Al. B. Łazińskiego do osiedla Biała Góra, ul. Główna, ul. Tomarika, ul. Biłogórska, ul. Stoczek, ul. Zaczęta, ul. Słoneczna, ul. Pogodna, ul. Szczepińska, ul. Wąpłina, ul. Malinowa, ul. Brzozowa, ul. Kwiatowa, ul. Zagajnikowa, ul. Lesna, ul. Orzechowa, ul. Zielona Wzgórze, ul. Zielona do Leśnego Zakątka, ul. Wschodniarozar ulica przystopada do ul. Głównej (ul. Kwarcowej)“	
Projektant	mgr inż. Artur Kaczkowski	Pełnia
e-mail	artur.kaczkowski@bio-system.pl	Pełnia
Opisani	inż. Ewa Wójcik	Pełnia
e-mail	ewa.wojcik@bio-system.pl	
Treść rysunku <b>Profil przyłącza kanalizacji sanitarnej od odgąteżenia do budynku lub do studzienki przyłączeniowej</b>		
Branda	Sanitarna	Data opracowania
Faza projektu	Projekt	<b>KWIECIEŃ 2015</b>
budowlano - wykonawczy		Ulica:
		<b>Malinowa</b>
		Nr ewid. działki:
		<b>997/11</b>
		Strona:

STADIUM

Niniejsza do-  
tycząca: ...  
była przedn  
Starostwa F  
dnia 02.

- za b
- za p

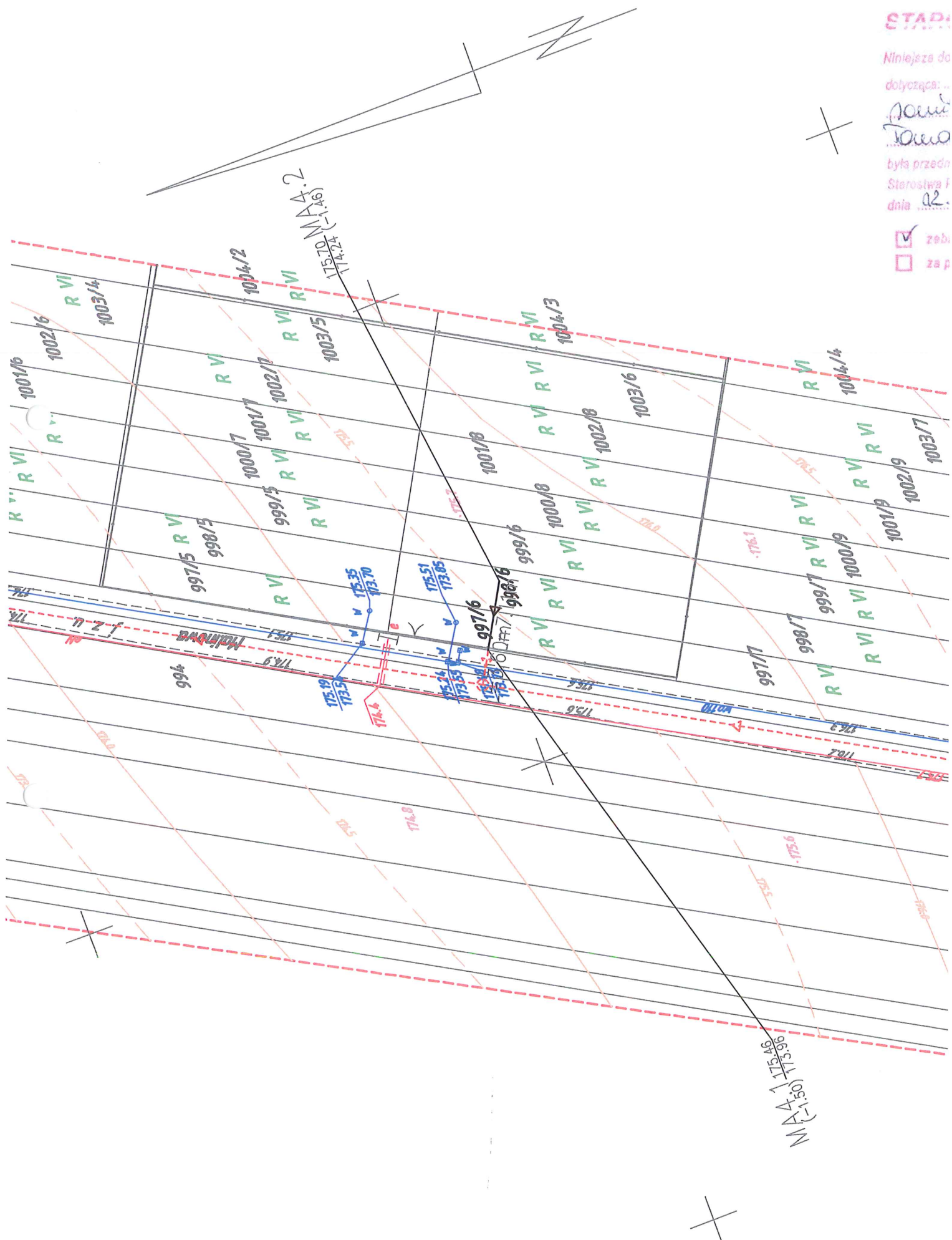

175.10  
174.24 (-1.46)  
N/A.2

175.49  
173.51  
174.6  
175.49  
173.51  
174.6  
175.49  
173.51  
174.6

994

997/5

998/5

1000/7

1001/7

1002/7

1003/7

1004/7

1005/7

1006/7

1007/7

1008/7

1009/7

1010/7

1011/7

1012/7

1013/7

1014/7

1015/7

1016/7

1017/7

1018/7

1019/7

1020/7

1021/7

1022/7

1023/7

1024/7

1025/7

1026/7

1027/7

1028/7

1029/7

1030/7

1031/7

1032/7

1033/7

1034/7

1035/7

1036/7

1037/7

1038/7

1039/7

1040/7

1041/7

1042/7

1043/7

1044/7

1045/7

1046/7

1047/7

1048/7

1049/7

1050/7

1051/7

1052/7

1053/7

1054/7

1055/7

1056/7

1057/7

1058/7

1059/7

1060/7

1061/7

1062/7

1063/7

1064/7

1065/7

1066/7

1067/7

1068/7

1069/7

1070/7

1071/7

1072/7

1073/7

1074/7

1075/7

1076/7

1077/7

1078/7

1079/7

1080/7

1081/7

1082/7

1083/7

1084/7

1085/7

1086/7

1087/7

1088/7

1089/7

1090/7

1091/7

1092/7

1093/7

1094/7

1095/7

1096/7

1097/7

1098/7

1099/7

1100/7

1101/7

1102/7

1103/7

1104/7

1105/7

1106/7

1107/7

1108/7

1109/7

1110/7

1111/7

1112/7

1113/7

1114/7

1115/7

1116/7

1117/7

1118/7

1119/7

1120/7

1121/7

1122/7

1123/7

1124/7

1125/7

1126/7

1127/7

1128/7

1129/7

1130/7

1131/7

1132/7

1133/7

1134/7

1135/7

1136/7

1137/7

1138/7

1139/7

1140/7

1141/7

1142/7

1143/7

1144/7

1145/7

1146/7

1147/7

1148/7

1149/7

1150/7

1151/7

1152/7

1153/7

1154/7

1155/7

1156/7

1157/7

1158/7

1159/7

1160/7

1161/7

1162/7

1163/7

1164/7

1165/7

1166/7

1167/7

1168/7

1169/7

1170/7

1171/7

1172/7

1173/7

1174/7

1175/7

1176/7

1177/7

1178/7

1179/7

1180/7

1181/7

1182/7

1183/7

1184/7

1185/7

1186/7

1187/7

1188/7

1189/7

1190/7

1191/7

1192/7

1193/7

1194/7

1195/7

1196/7

1197/7

1198/7

1199/7

1200/7

1201/7

1202/7

1203/7

1204/7

1205/7

1206/7

1207/7

1208/7

1209/7

1210/7

1211/7

1212/7

1213/7

1214/7

1215/7

1216/7

1217/7

1218/7

1219/7

1220/7

1221/7

1222/7

1223/7

1224/7

1225/7

1226/7

1227/7

1228/7

1229/7

1230/7

1231/7

1232/7

1233/7

1234/7

1235/7

1236/7

1237/7

1238/7

1239/7

1240/7

1241/7

1242/7

1243/7

1244/7

1245/7

1246/7

1247/7

1248/7

1249/7

1250/7

1251/7

1252/7

1253/7

1254/7

1255/7

1256/7

1257/7

1258/7

1259/7

1260/7

1261/7

1262/7

1263/7

1264/7

1265/7

1266/7

1267/7

1268/7

1269/7

1270/7

1271/7

1272/7

1273/7

1274/7

1275/7

1276/7

1277/7

1278/7

1279/7

1280/7

1281/7

1282/7

1283/7

1284/7

1285/7

1286/7

1287/7

1288/7

1289/7

1290/7

1291/7

1292/7

1293/7

1294/7

1295/7

1296/7

1297/7

1298/7

1299/7

1300/7

1301/7

1302/7

1303/7

1304/7

1305/7

1306/7

1307/7

1308/7

1309/7

1310/7

1311/7

1312/7

1313/7

1314/7

1315/7

1316/7

1317/7

1318/7

1319/7

1320/7

1321/7

1322/7

1323/7

1324/7

1325/7

1326/7

1327/7

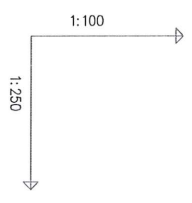

OZNACZENIE PROFILU:  
POZIOM PORÓWNAWCZY 165.00 m n.p.m.

MA4.1-MA4.2

Granica działki  
Zasleпка

Budynek proj.

XXX Ogrodzenie

RZĘDNA TERENU ISTN.	175.46		
RZĘDNA DNA KANAŁU	173.96		
RZĘDNA DNA WYKOPU	173.80		
ZAGŁĘBIENIE DNA KANAŁU	1.50		
SPADKI, DŁUGOŚCI	4%	7.11m	
ŚREDNICA, MATERIAŁ	PVC-U- $\varnothing$ 160		
ODLEGŁOŚCI	litq ściągkg SM8		
HEKTOMETRY	3.60	7.11	10.70
	MA4.1		MA4.2

Operator projektu: 7.3.33. www.gp-grad.com.pl

**FIRMA BUDOWLANA "BIO-SYSTEM"**  
PRACOWNIA PROJEKTOWA  
ul. Gen. Roweckiego 7/1  
57-100 Wrocław  
tel./fax: 41 427 89 41  
e-mail: biuro@bio-system.pl

**Zamawiający:**  
Gmina Tomaszów Mazowiecki  
ul. Prezydenta I. Mościckiego 4, 97-200 Tomaszów Mazowiecki

**Projekt:**  
"Budowa kanalizacji sanitarnej w miejscowości Smardzewica, granica Tomaszów Mazowiecki obejmującej następujące ulice: Al. 8. Kościłlego do osiedla Błota Góra, ul. Główna, ul. Tomaszów, ul. Białogórska, ul. Staszek, ul. Złoty, ul. Słoneczna, ul. Pogodna, ul. Szczęśliwa, ul. Wesoła, ul. Miodowa, ul. Brzoźowa, ul. Kwiatowa, ul. Zegajlikowa, ul. Lesna, ul. Orzechowa, ul. Zielone Wąskozę, ul. Zielona do Lesnego Ładkiego, ul. Wschodnicowa, ulica przystopodno do ul. Główniej (ul. Kwarcowej)"

**Projektant:** mgr inż. Artur Kozłowski  
**e-mail:** artur.kozlowski@bio-system.pl  
**Opisana:** inż. Ewa Wójcik  
**e-mail:** ewa.wojcik@bio-system.pl

**Przebieg:** mgr inż. Artur Kozłowski  
**e-mail:** artur.kozlowski@bio-system.pl  
**Opisana:** inż. Ewa Wójcik  
**e-mail:** ewa.wojcik@bio-system.pl

**Treść rysunku:**  
**Profil przyłącza kanalizacji sanitarnej od odgałęzienia do budynku lub do studzienki przyłączeniowej**

**Brutto:** Sanitarna  
**Data opracowania:** Kwiecień 2015  
**Ulica:** Mielinowa  
**Nr ewid. działki:** 997/16, 998/16  
**Skala:**

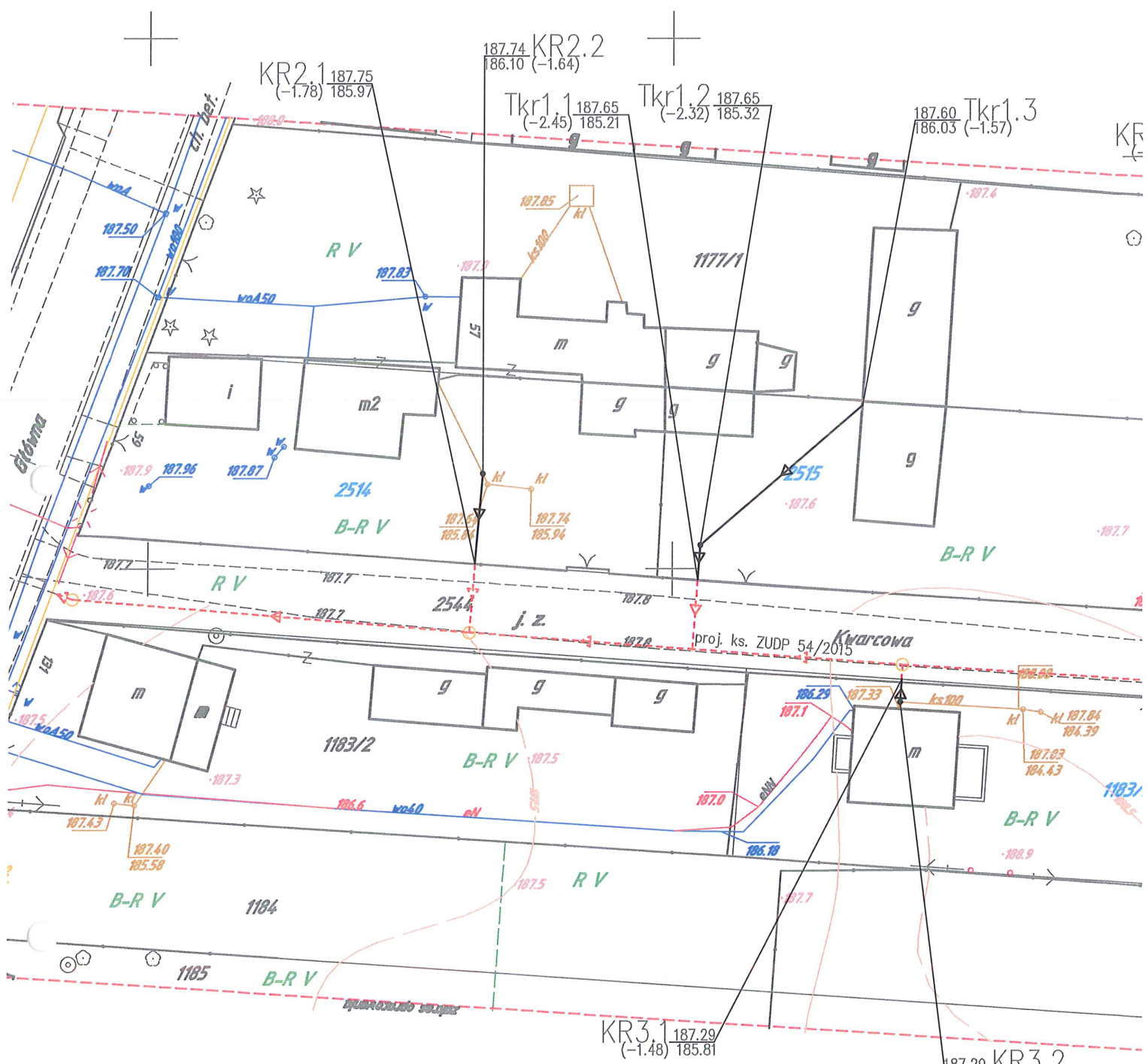

**STAROSTA TOMASZOWSKI**

Niniejsza dokumentacja zarejestrowana pod nr ZDP 6630...<sup>54</sup>.....  
 dotycząca: Pięklist fazy sieci handlowej  
rezydentowej z przyjazdemni-φ  
Tomasz Ma., w. Miodkowiec  
 była przedmiotem sesji koordynacyjnej, która odbyła się w siedzibie  
 Starostwa Powiatowego w Tomaszowie Maz., ul. Św. Antoniego 41,  
 dnia 12.09.2015 w formie:

- zebranie zainteresowanych podmiotów
- za pomocą środków komunikacji elektronicznej Z up. STAROSTY

*Bożena Grawi*  
 Przewodnicząca Zarządu Powiatowego  
 sytuacja projektowana - stan faktyczny  
 w Wydziale Geodezji i Inżynierii Środowiska



3

KR4.2 187.08  
(-1.62) 185.46

KR4.1 187.08  
(-1.65) 185.43

*zadna graničnica*

KR4.3 187.08  
(-1.58) 185.50

187.12  
185.55

1176

108.0

187.7

2516

RV

2517

RV

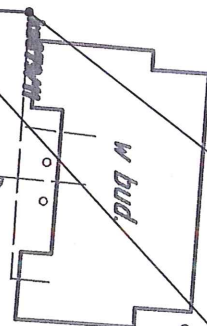

J. 2

187.5

187.5

187.04  
184.39

187.83  
184.43

1183/3

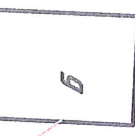

RV

1183/4

RV

182.9

109.27

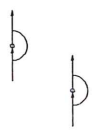

Ogrodzenie  
\* \* \* KR4.2

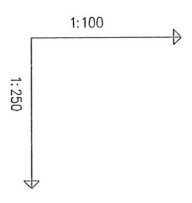

OZNACZENIE PROFILU:  
POZIOM PORÓWNAWCZY 175,00 m n.p.m.

RZĘDNA TERENU ISTN.	187,08	187,08	187,08	187,08
RZĘDNA DNA KANAŁU	185,43	185,46	187,08	187,08
RZĘDNA DNA WYKOPU	185,27	185,30	185,50	185,50
ZACZĘBIENIE DNA KANAŁU	1,65	1,62	1,58	1,58
SPADKI, DŁUGOŚCI	1,5% / 4,70m			
ŚREDNICA, MATERIAŁ	PVC-uØ160			
ODLEGŁOŚCI	6,31	9,9	2,25	2,45
HEKTOMETRY	0	0	0	0

KR4.1-KR4.3

Granica działki  
Zosłępka  
studnia PVC-uØ425

wspiecie do istniejącej instalacji sanitarnej

KR4.1  
KR4.2  
KR4.3

<b>Biuro Projektowe</b> <b>FIRMA BUDOWLANA "BIO-SYSTEM"</b> PRACOWNIA PROJEKTOWA ul. Gen. Kowalewskiego 7/1 97-500 Piotrków Trybunalski tel. 142 62 97 81 e-mail: biuro@bioso.pl		ul. Przewydenia 1, Mościckiego 4, 97-200 Tomaszów Mazowiecki Gmina Tomaszów Mazowiecki	
<b>Zamawiający</b> ul. Przewydenia 1, Mościckiego 4, 97-200 Tomaszów Mazowiecki Gmina Tomaszów Mazowiecki		<b>Projekt</b> „Budowa kanalizacji sanitarnej w miejscowości Sieradzewice, gmina Tomaszów Mazowiecki obejmującej następujące ulice: ul. Ł. Karńskiego do osiedla Bania Góra, ul. Światła, ul. Torunia, ul. Dąbrowska, ul. Słowacki, ul. Łódzka, ul. Słowacka, ul. Rogoźna, ul. Szczepińska, ul. Wąsowska, ul. Mielnicza, ul. Brzozowa, ul. Kwiatkowska, ul. Rogoźnikowa, ul. Lesna, ul. Orzechowa, ul. Zielone Wzgórze, ul. Zielona do lasnego karczku, ul. Wschodniobocz ulica przystopadła do ul. Światła (ul. Kwiatkowskiej)	
<b>Projektant</b> mgr inż. Artur Kucharski	<b>Państwo</b> Polska	<b>Wzrost</b> 24/02/1982	
<b>oprac.</b> architekt: Artur Kucharski	<b>oprac.</b> inż. Paweł Wójcik	<b>oprac.</b> ewaluacja: Artur Kucharski	
<b>Tytuł projektu</b> Profil przyłącza kanalizacji sanitarnej od odgańlenia do budynku lub do studzienki przyłączeniowej			
<b>Brand</b> Sanitarna	<b>Data opracowania</b> KWIECIEŃ 2015	<b>Ulica:</b> KWARCOWA	
<b>Faza projektu</b> budowlano - wyk.	<b>Projekt</b> wycy	<b>Nr ewid. działki</b> 2516	<b>Stacja:</b>



Σ 187.08  
58) 185.507

187.12  
185.55 (-1.57) | KR2.2

187.12  
185.45 (-1.67) | KR2.1

-1082.0

1176

-1071.8

RV

2417

2518

RV

w bud

Ø 879/11

j. z

j. zwir

-1077.7

110314

RV

-1071.6

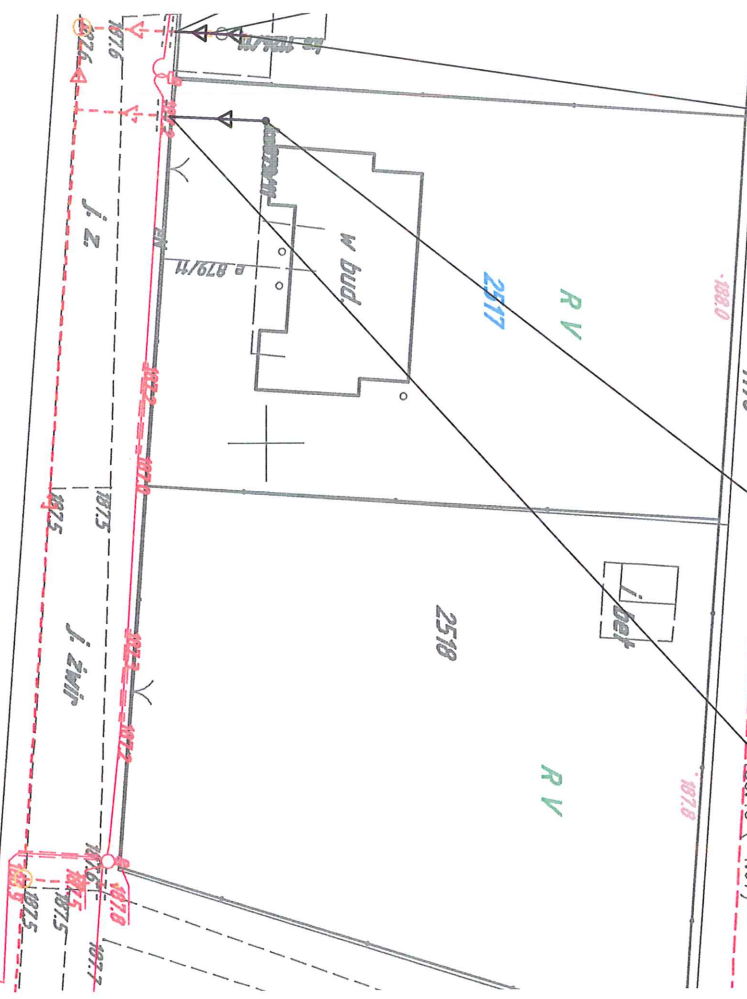

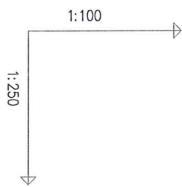
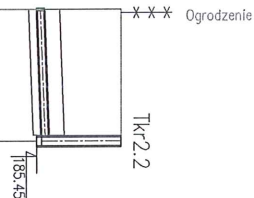

OZNACZENIE PROFILU:  
 POZIOM PORÓWNAWCZY 175.00 m n.p.m.  
 Tkr2.1 – Tkr2.2  
 Gränica działki  
 Zosleпка  
 studnia PVC- $\varnothing$ 425

RZĘDNA TERENU ISTN.	187.12	187.12		
RZĘDNA DNA KANAŁU	185.45	185.45		
RZĘDNA DNA WYKOPU	185.29	185.39		
ZAGŁĘBIENIE DNA KANAŁU	1.67	1.57		
SPADKI, DŁUGOŚCI	1.5%	6.42m		
ŚREDNICA, MATERIAŁ	6.31	PVC- $\varnothing$ 160		
ODLEGŁOŚCI	6.42	ilka ścianki SN8		
HEKTOMETRY	Tkr2.1	Tkr2.2		
	0	0		

<b>Biurowo</b> <b>Pracownia Projektowa</b> <b>FIRMA BUDOWLANA "BIO-SYSTEM"</b> ul. Górnokowalska 7/1 97-200 Tomaszów Mazowiecki email: biuro@bio-system.pl		<b>Zamawiający</b> Gmina Tomaszów Mazowiecki ul. Prezydenta I. Mościckiego 4, 97-200 Tomaszów Mazowiecki	
<b>Projekt</b> -Budowa kanalizacji sanitarnej w miejscowości Smardzewica, gmina Tomaszów Mazowiecki obejmującej następujące ulice: A.I. i B. Łazińskiego do osiedla Błota Góra, ul. Górnokowalska, ul. Tomaszowa, ul. Biedogostka, ul. Stoczek, ul. Zdobych, ul. Skowronka, ul. Rogoźna, ul. Szczepińska, ul. Wąpłusz, ul. Andriewicza, ul. Szczepińska, ul. Skowronka, ul. Rogoźna, ul. Wąpłusz, ul. Orzechowca, ul. Zielona Wągrze, ul. Zielona do lasnego zadrzewienia, ul. Wschodniobocz ulica przystopodla do ul. Górnokowalskiej (ul. Kwarcowa)		<b>Regulamin</b> mg@hla.aktur.kazimierz.pl <b>Opis</b> Projekt	
<b>Opis</b> mgr inż. Artur Kaczmarek e-mail: artur.kaczmarek@bio-system.pl Inż. Borys Węgiel		<b>Opis</b> Projekt	
<b>Treść projektu</b> Profil przyłącza kanalizacji sanitarnej od odgręźnienia do budynku lub do studzienki przyłączeniowej			
<b>Forma</b> Sanitarna		<b>Data opracowania</b> KWIECIEŃ 2015	
<b>Forma projektu</b> Budowlano - wyk		<b>Ulicz</b> Kwarcowa	
<b>Projekt</b> zsy		<b>Nr ewid. działki</b> 2517	
<b>Wyk</b>		<b>Strona</b>	

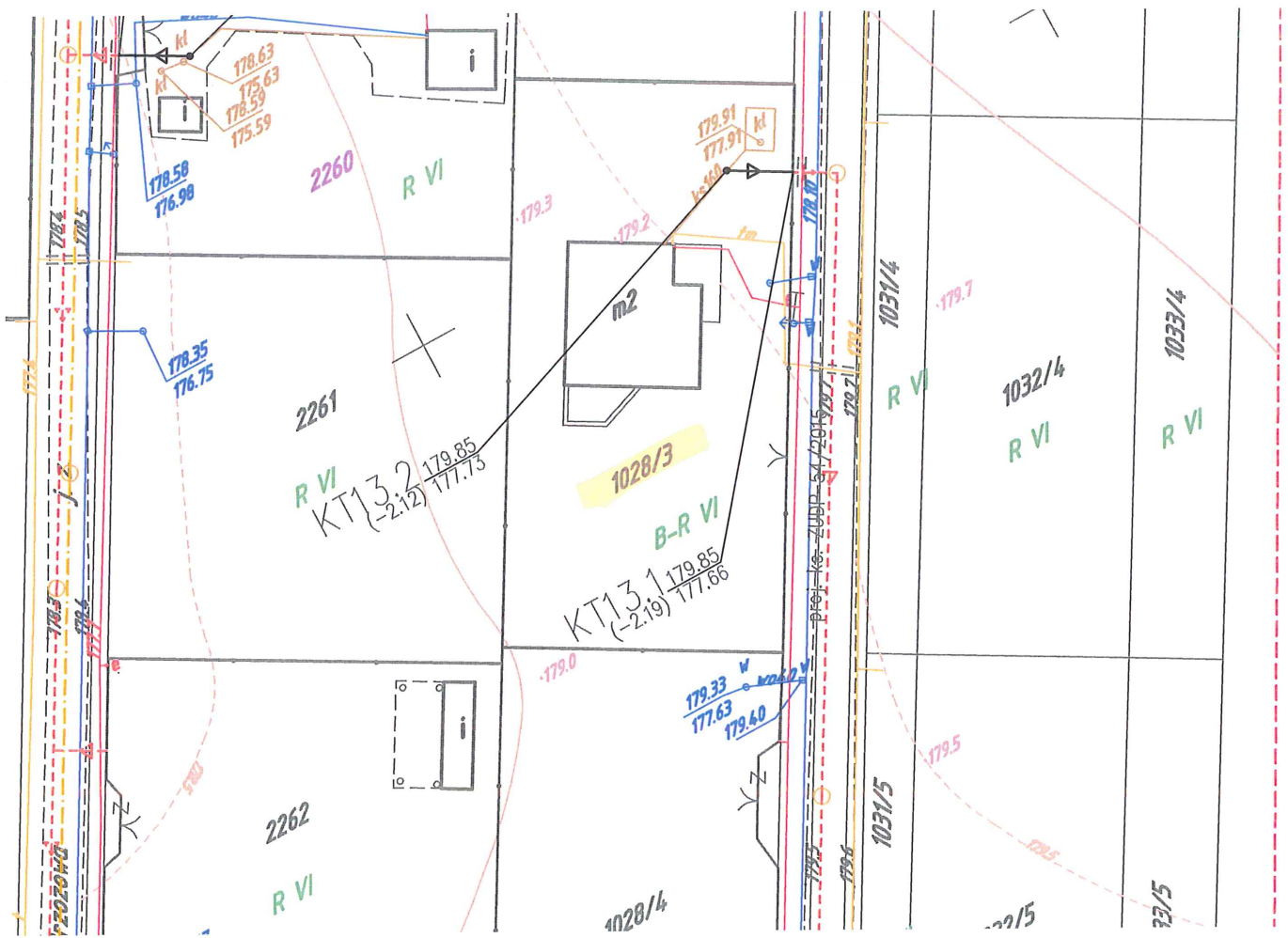

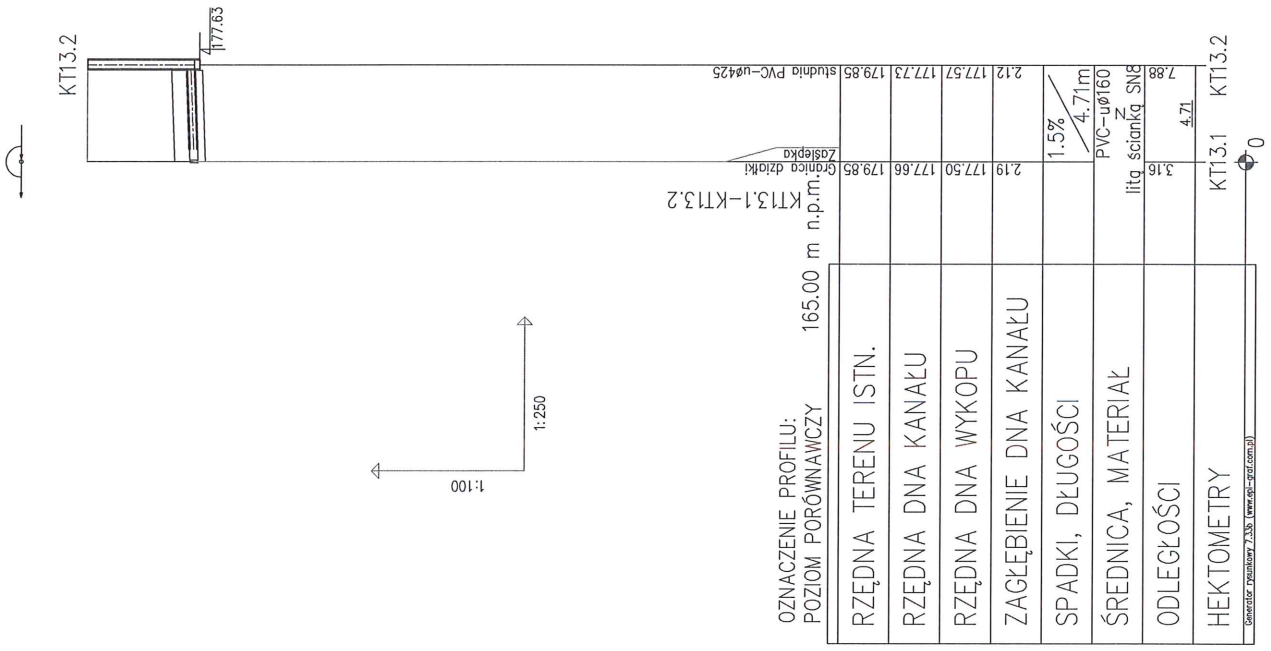

OZNACZENIE PROFILU:  
POZIOM PORÓWNAWCZY 165.00 m n.p.m.

RZĘDNA TERENU ISTN.	179.85	179.85
RZĘDNA DNA KANAŁU	177.66	177.73
RZĘDNA DNA WYKOPU	177.50	177.57
ZAGŁĘBIENIE DNA KANAŁU	2.19	2.12
SPADKI, DŁUGOŚCI	1.5%	4.71m
ŚREDNICA, MATERIAŁ	PVC-u $\varnothing$ 160	
ODLEGŁOŚCI	3.16	7.88
HEKTOMETRY	KT13.1	KT13.2

Biuro Projektowe	<b>FIRMA BUDOWLANA "BIO-SYSTEM"</b> PRACOWNIA PROJEKTOWA ul. Kwiecień 2/1 97-500 Piotrków Trybunalski tel./fax: 44 737 89 41 e-mail: biuro@bio-system.pl	
Zamawiający	Gmina Tomaszów Mazowiecki ul. Prezydenta I. Mościckiego 4, 97-200 Tomaszów Mazowiecki	
Projekt	"Budowa kanalizacji sanitarnej w miejscowości Smarzewice, gmina Tomaszów Mazowiecki obejmującej następujące ulice: Al. B. Łozińskiego do osiedla Błaka Góra, ul. Główna, ul. Tomanka, ul. Białogórska, ul. Stoczek, ul. Zaczęte, ul. Słoneczna, ul. Pogodna, ul. Szczepińska, ul. Wspólna, ul. Malinowa, ul. Brzoza, ul. Kwiatowa, ul. Zagajnikowa, ul. Leśna, ul. Orzechowa, ul. Zielone Wzgórze, ul. Zielona do Leśnego Zakątka, ul. Wschodniaczka ulica przystopada do ul. Głównej (ul. Kwarcowa)"	
Projektant	mgr inż. Artur Kozłowski	Pełnia
oprac	artur.kozlowski@bio-system.pl	Pełnia
Opromieni	inż. Ewa Węglak	
oprac	ewa.weglak@bio-system.pl	
Treść rysunku	Profil przyłącza kanalizacji sanitarnej od odgańlenia do budynku lub do studzienki przyłączeniowej	
Branda	Sanitarna	Data opracowania
Faza projektu	Projekt	<b>KWIECIEŃ 2015</b>
budowlano - wykonawczy	Ulica:	<b>Kwiatowa</b>
	Nr ewid. działki:	<b>1028/3</b>

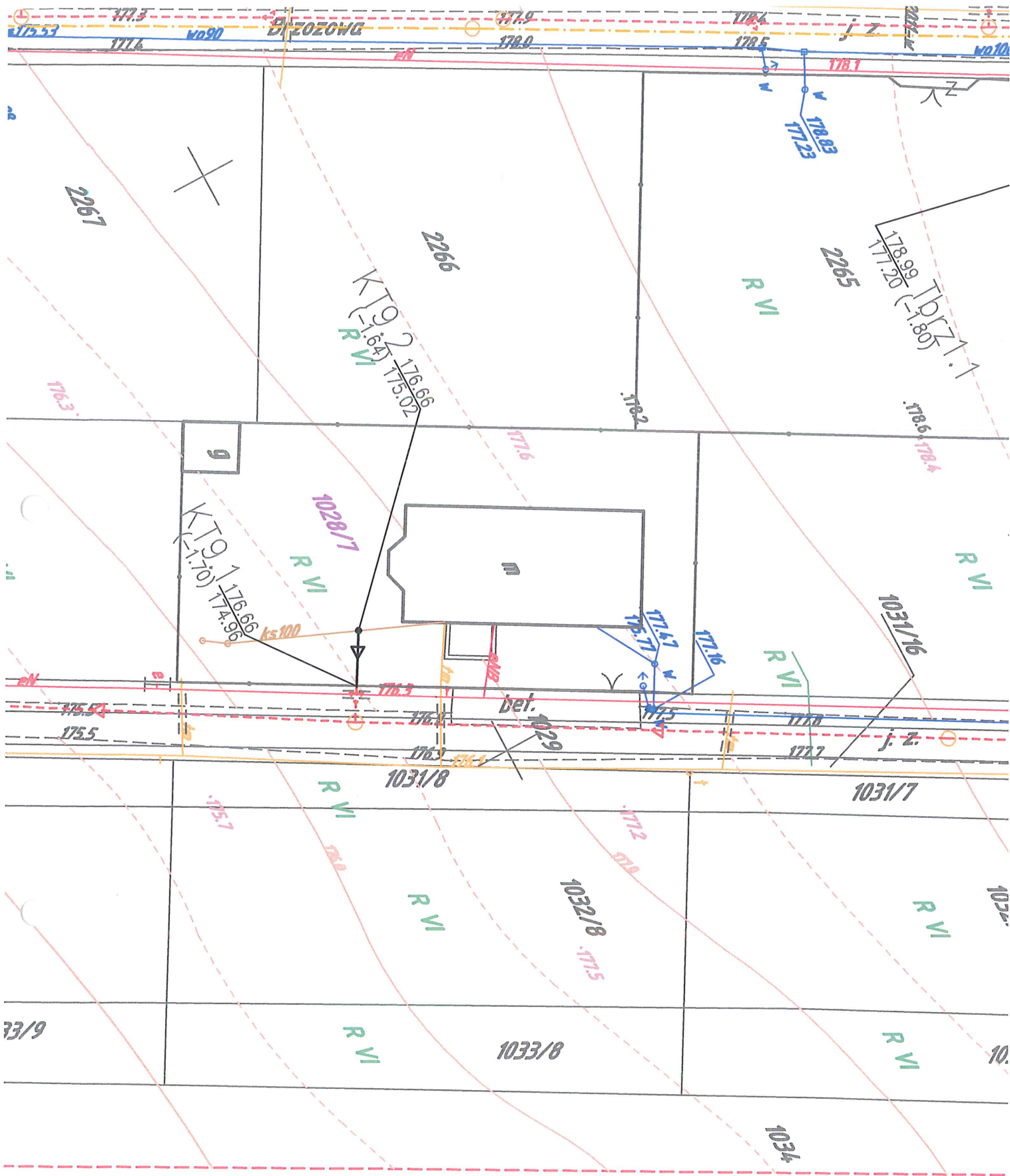

o mapy w skali 1:500 sekcje 123.343.174.2; 123.343.174.4; 123.343.183.1













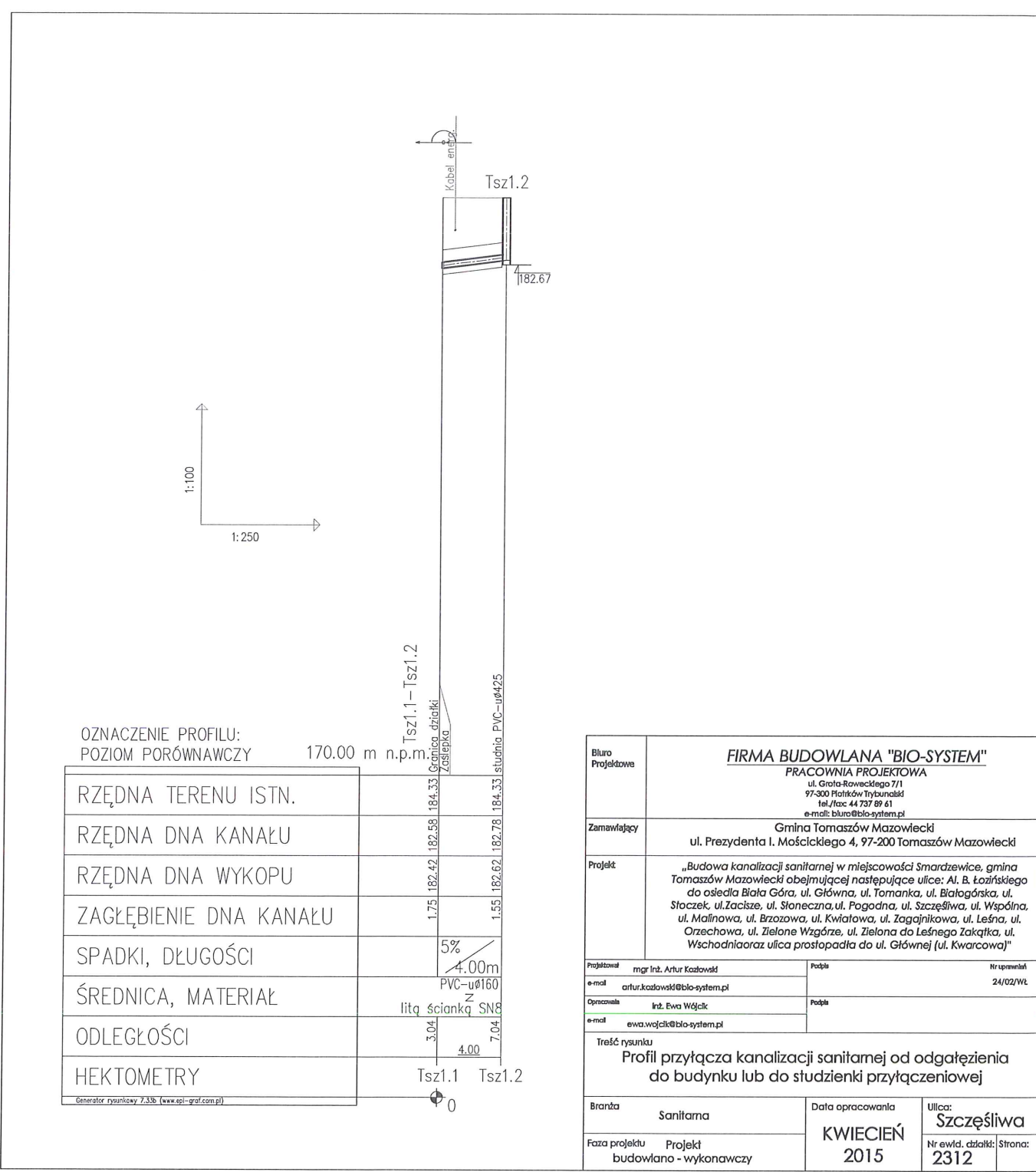

OZNACZENIE PROFILU:  
POZIOM PORÓWNAWCZY

170.00 m n.p.m.

RZĘDNA TERENU ISTN.	184.33	184.33
RZĘDNA DNA KANAŁU	182.58	182.78
RZĘDNA DNA WYKOPU	182.42	182.62
ZAGŁĘBIENIE DNA KANAŁU	1.75	1.55
SPADKI, DŁUGOŚCI	5%	4.00m
ŚREDNICA, MATERIAŁ	PVC-uØ160	
ODLEGŁOŚCI	3.04	7.04
HEKTOMETRY	Tsz1.1	Tsz1.2

Generator rysunkowy 7.33b (www.epi-graf.com.pl)

Biurowie Projektowe	<b>FIRMA BUDOWLANA "BIO-SYSTEM"</b> PRACOWNIA PROJEKTOWA ul. Góła-Rawieckiego 7/1 97-300 Flakików Trybunalski tel./fax 44 737 89 61 e-mail: biuro@bio-system.pl		
Zamawiający	Gmina Tomaszów Mazowiecki ul. Prezydenta I. Mościckiego 4, 97-200 Tomaszów Mazowiecki		
Projekt	„Budowa kanalizacji sanitarnej w miejscowości Smardzewice, gmina Tomaszów Mazowiecki obejmującej następujące ulice: Al. B. Łozińskiego do osiedla Biała Góra, ul. Główna, ul. Tomanka, ul. Białogórska, ul. Stoczek, ul. Zacisze, ul. Słoneczna, ul. Pogodna, ul. Szczęśliwa, ul. Wspólna, ul. Malinowa, ul. Brzozowa, ul. Kwiatowa, ul. Zagajnikowa, ul. Leśna, ul. Orzechowa, ul. Zielone Wzgórze, ul. Zielona do Leśnego Zakątka, ul. Wschodniaraz ulica prostopadła do ul. Głównej [ul. Kwarцова]”		
Projektował	mgr inż. Artur Kozłowski	Parola	Nr uprawnień
e-mail	artur.kozlowski@bio-system.pl		24/02/WL
Opracował	inż. Ewa Wójcik	Parola	
e-mail	ewa.wojcik@bio-system.pl		
Treść rysunku Profil przyłącza kanalizacji sanitarnej od odgałęzienia do budynku lub do studzienki przyłączeniowej			
Branża	Sanitarna	Data opracowania	Ulica:
Faza projektu	Projekt budowlano - wykonawczy	KWIECIEŃ 2015	Szczęśliwa
			Nr ewid. działki: Strona:
			2312

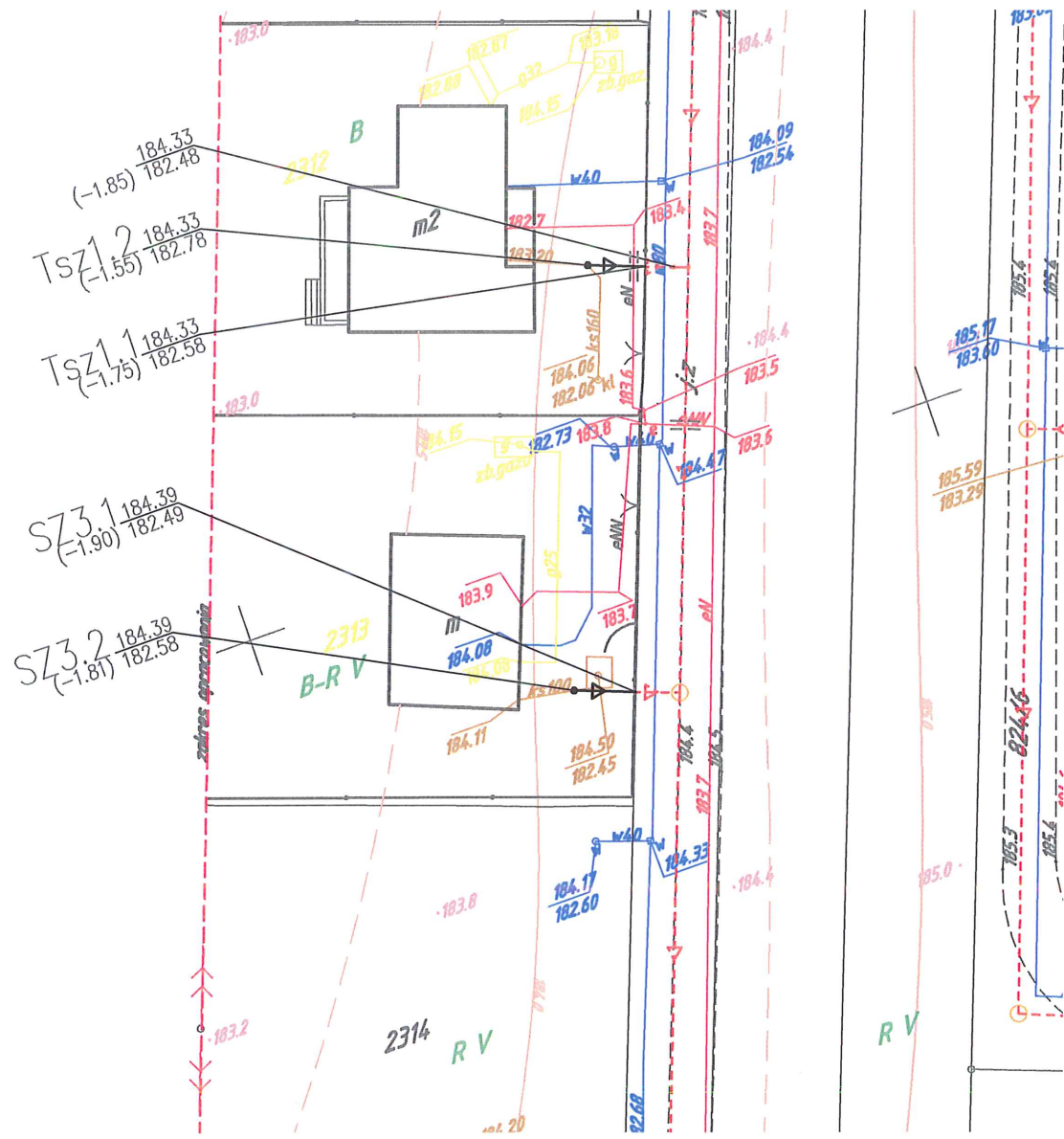

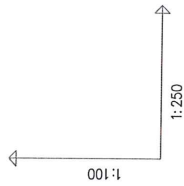
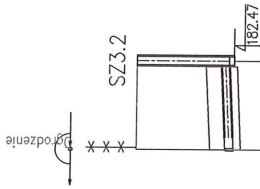

OZNACZENIE PROFILU:  
 POZIOM PORÓWNAWCZY 170.00 m n.p.m.  
 SZ3.1-SZ3.2  
 Granicę dzięgi Złotopka studnia PVC-uø425

RZĘDNA TERENU ISTN.	184.39	184.39
RZĘDNA DNA KANAŁU	182.58	182.49
RZĘDNA DNA WYKOPU	182.42	182.33
ZAGŁĘBIENIE DNA KANAŁU	1.81	1.90
SPADKI, DŁUGOŚCI	2%	4.31m
ŚREDNICA, MATERIAŁ	ø160	PVC-uø160
ODLEGŁOŚCI	7.40	lita ścianką SBR
HEKTOME TRY	SZ3.1	SZ3.2

Operator: Dział Inżynierii i Budownictwa (www.gbr-raf.com.pl)

<b>Biurowie Projektowe</b>	<b>FIRMA BUDOWLANA "BIO-SYSTEM"</b> PRACOWNIA PROJEKTOWA ul. Kwartowa 7/1 97-200 Tomaszów Mazowiecki tel./fax: 41 727 89 01 e-mail: biuro@bio-system.pl	
<b>Zamawiający</b>	Gmina Tomaszów Mazowiecki ul. Prezydenta I. Mościckiego 4, 97-200 Tomaszów Mazowiecki	
<b>Projekt</b>	„Budowa kanalizacji sanitarnej w miejscowości Smarzewice, gmina Tomaszów Mazowiecki obejmującej następujące ulice: Al. B. Łazarskiego do osiedla Białe Góry, ul. Główna, ul. Tomanka, ul. Białopolska, ul. Stoczek, ul. Łączne, ul. Słoneczna ul. Popadna, ul. Szczepińska, ul. Wądzina, ul. Malinowa, ul. Brzozowa, ul. Kwiatowa, ul. Zagajnikowa, ul. Leśna, ul. Orzechowa, ul. Zielone Wzgórze, ul. Zielona do Leśnego Złocistka, ul. Wschodniarozarż, ulica przystopca do ul. Głównaj (ul. Kwartowa)“	
<b>Projektant</b>	mgr inż. Artur Kozłowski	nr uprawnień
<b>e-mail</b>	artur.kozlowski@bio-system.pl	24/02/16
<b>Opis</b>	inż. Ewa Wójcik	
<b>e-mail</b>	ewa.wojcik@bio-system.pl	
Tytuł rysunku <b>Profil przyłącza kanalizacji sanitarnej od odgańlenia do budynku lub do studzienki przyłączeniowej</b>		
<b>Branda</b>	Sanitarna	Data opracowania
<b>Faza projektu</b>	Projekt	<b>KWIECIEŃ 2015</b>
<b>budowlano - wykonawczy</b>		<b>Ulica: <b>Szczepińska</b></b>
		<b>Nr ewid. cadarki: <b>2313</b></b>

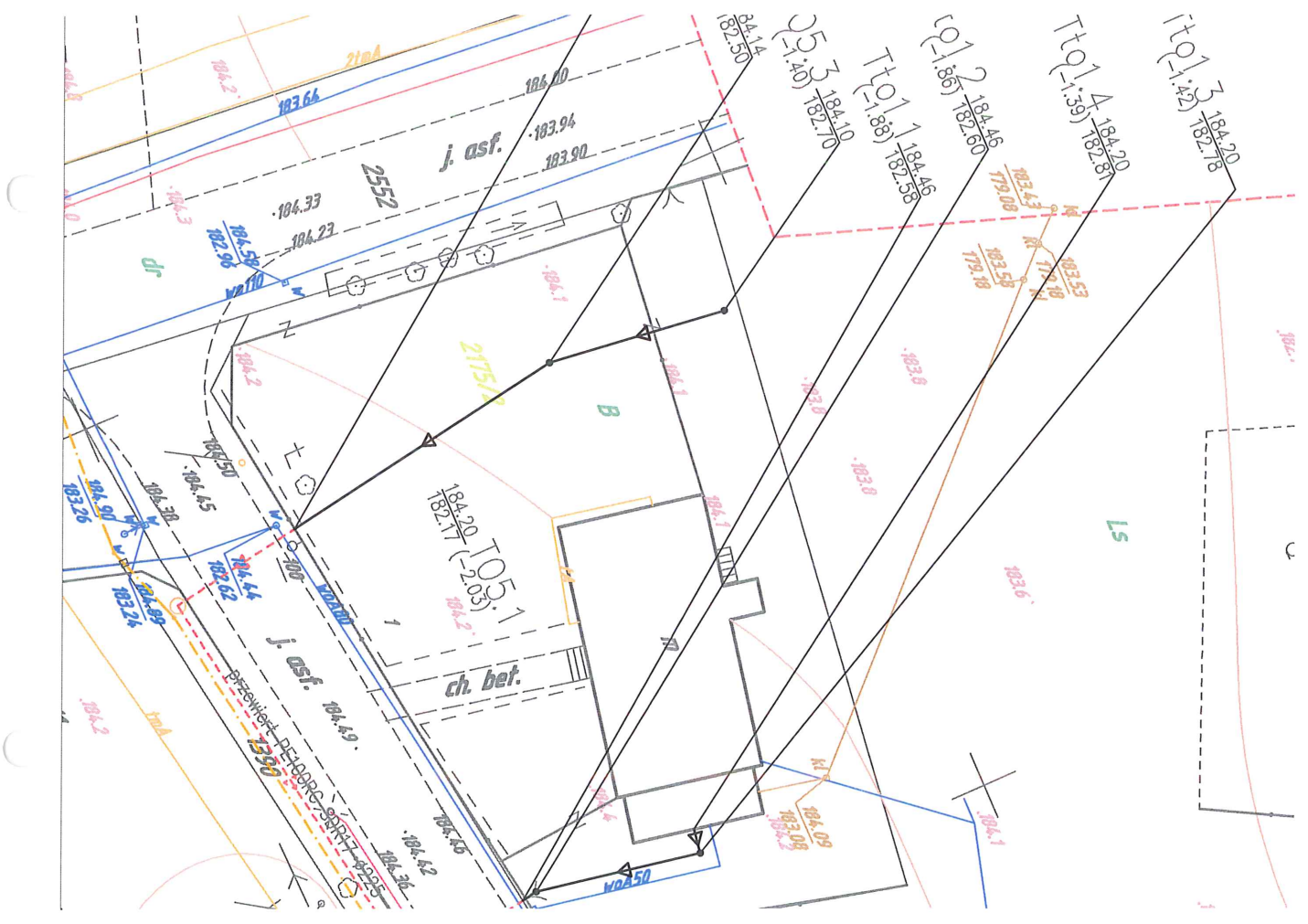



1:100  
1:250

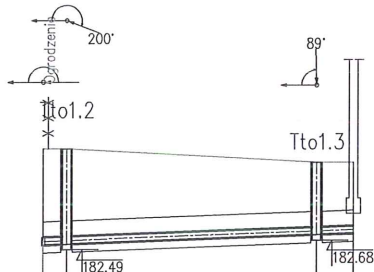

OZNACZENIE PROFILU:  
POZIOM PORÓWNAWCZY 170.00 m n.p.m.

RZĘDNA TERENU ISTN.	184.46	184.46	184.20	184.20
RZĘDNA DNA KANAŁU	182.58	182.60	182.78	182.81
RZĘDNA DNA WYKOPU	182.57	182.44	182.62	182.65
ZAGŁĘBIENIE DNA KANAŁU	1.88	1.86	1.42	1.39
SPADKI, DŁUGOŚCI	1.5%		15.31m	
ŚREDNICA, MATERIAŁ	PVC-u $\phi$ 160 z litą ścianką SN8			
ODLEGŁOŚCI	9.29	0.45	2.79	14.60

Tto1.1 – Tto1.4

Granica działki

studnia PVC-u $\phi$ 425

Zasiełka

studnia PVC-u $\phi$ 425

Budynek

Biurowie Projektowe	<b>FIRMA BUDOWLANA "BIO-SYSTEM"</b> PRACOWNIA PROJEKTOWA ul. Grala-Raweckiego 7/1 97-300 Piotrków Trybunalski tel./fax: 44 737 89 61 e-mail: biuro@bio-system.pl		
Zamawiający	Gmina Tomaszów Mazowiecki ul. Prezydenta I. Mościckiego 4, 97-200 Tomaszów Mazowiecki		
Projekt	„Budowa kanalizacji sanitarnej w miejscowości Smardzewice, gmina Tomaszów Mazowiecki obejmującej następujące ulice: Al. B. Łozińskiego do osiedla Biała Góra, ul. Główna, ul. Tomanka, ul. Białogórska, ul. Słoczek, ul. Zacisze, ul. Słoneczna, ul. Pogodna, ul. Szczepiwa, ul. Wspólna, ul. Malinowa, ul. Brzozowa, ul. Kwiatowa, ul. Zagajnikowa, ul. Leśna, ul. Orzechowa, ul. Zielone Wzgórze, ul. Zielona do Leśnego Zakątka, ul. Wschodnia oraz ulica prostopadła do ul. Główniej (ul. Kwarcowa)”		
Projektował	mgr inż. Artur Kozłowski	Podpis	nr uprawnień
e-mail	artur.kozlowski@bio-system.pl		24/02/WŁ.
Opracowała	inż. Ewa Wójcik	Podpis	
e-mail	ewa.wojcik@bio-system.pl		
Tytuł: rysunek			

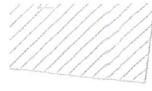

mapie nie były zgłoszone do inwentaryzacji

Wzrostki osiedli geodezyjne podlegają ochronie  
ustawa z dnia 17.05.1989 - Prawo Geodezyjne  
Kartograficzne. Rozporządzenie Ministra  
Spraw Wewnętrznych i Administracji z dnia  
16.04.1990: Dziennik Urzędowy Nr 45, poz. 454

02.05.2014  
jednostka: 020 2000  
projektant: mgr inż. U. Nr 30  
Zlec. Nr 49  
Tom 1 z 1



BIURO  
PROJEKTOWE

FIRMA BUDOWLANA " "

PRACOWNIA PROJEKTOWA

UL. GEN. STEFANA GROTA ROWECKIEGO 7/1  
97-300 PIOTRKÓW TRYB.  
TEL. 44 737 89 61  
e-mail: biuro@... .pl

PROJEKT MODERNIZACJA OCZYSZCZALNI ŚCIEKÓW I SKANALIZOWANIE  
CZĘŚCI AGLOMERACJI TOMASZOWA MAZOWIECKIEGO - ZADANIE 11, DEC. 4

ZAMAWIAJĄCY ZGW-K W TOMASZOWIE MAZ. SP Z O.O. UL. KĘPA 19

OBIEKT	PRZYŁĄCZE KAN. SAN.	NR UPRAWNIEŃ	PODPIS	SIERPIEŃ 2014
PROJEKTOWAŁ	mgr inż. ARTUR KOZŁOWSKI	24/02/WL		
OPRACOWAŁ	mgr inż. MACIEJ KOŁODZIEJ			
BRANŻA	SANITARNA	FAZA PROJEKTU	PROJEKT BUDOWL.-WYK.	

TREŚĆ RYSUNKU	ULICA
PROFIL PRZYŁĄCZA KANALIZACJI SANITARNEJ OD ODGAŁĘZIENIA SIECI DO BUDYNKU LUB DO STUJDIENKI PRZYŁĄCZENIOWEJ	WESOŁA
	NR EWID. DZIAŁKI / NR OBR.
	388 13

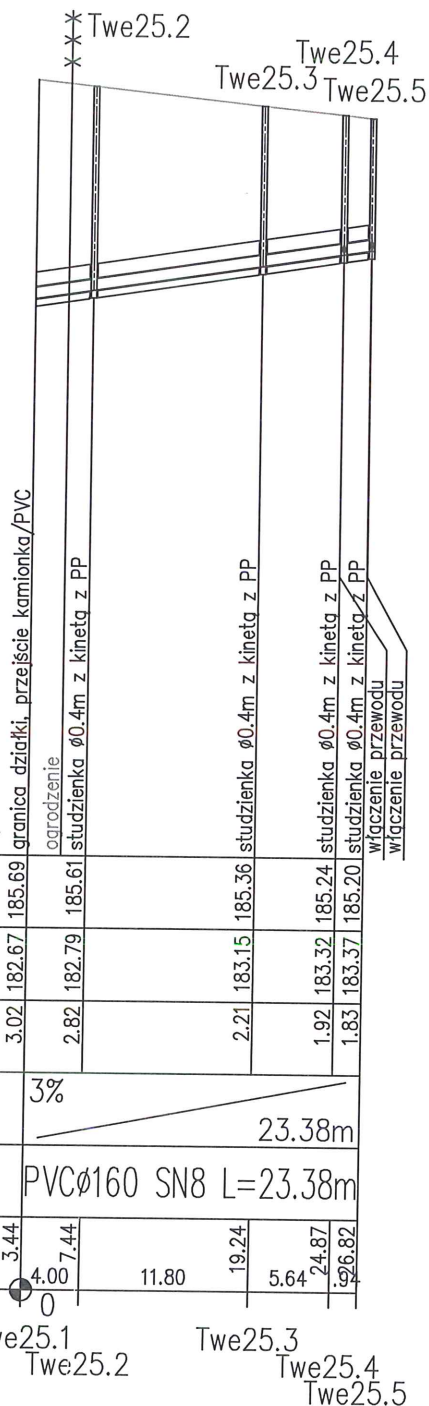
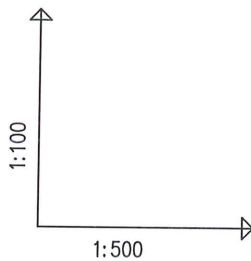

OZNACZENIE PROFILU:  
POZIOM PORÓWNAWCZY 175.00 m n.p.m.

RZĘDNA TERENU ISTN.	185.69	185.61	185.36	185.24	185.20
RZĘDNA DNA KANAŁU	182.67	182.79	183.15	183.32	183.37
ZAGŁĘBIENIE DNA KANAŁU	3.02	2.82	2.21	1.92	1.83
SPADKI, DŁUGOŚCI	3% 23.38m				
ŚREDNICA, MATERIAŁ	PVCØ160 SN8 L=23.38m				
ODLEGŁOŚCI	3.44	7.44	19.24	24.87	26.82

Generator rysunkowy 7.33 (www.epi-graf.com.pl)

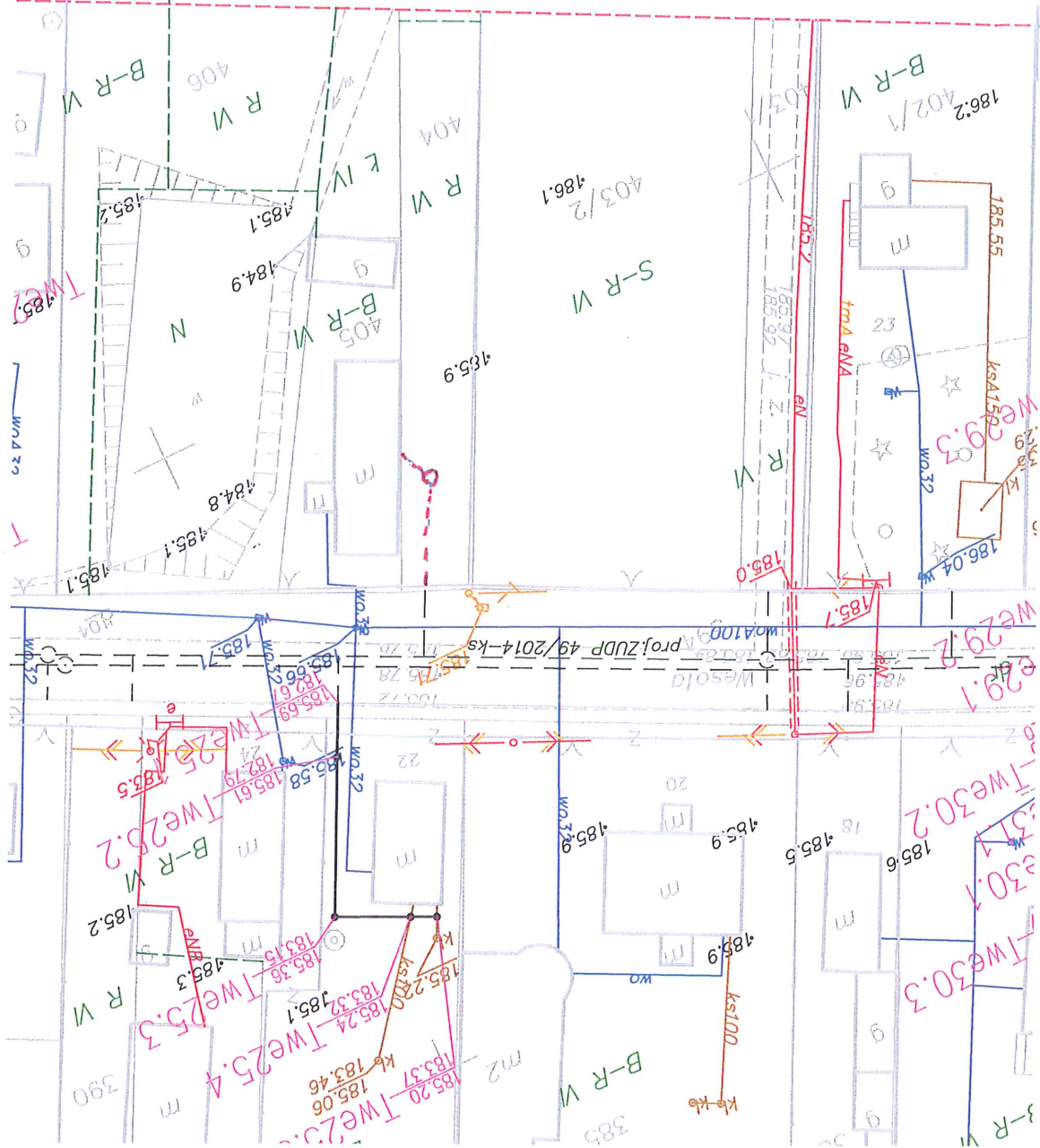





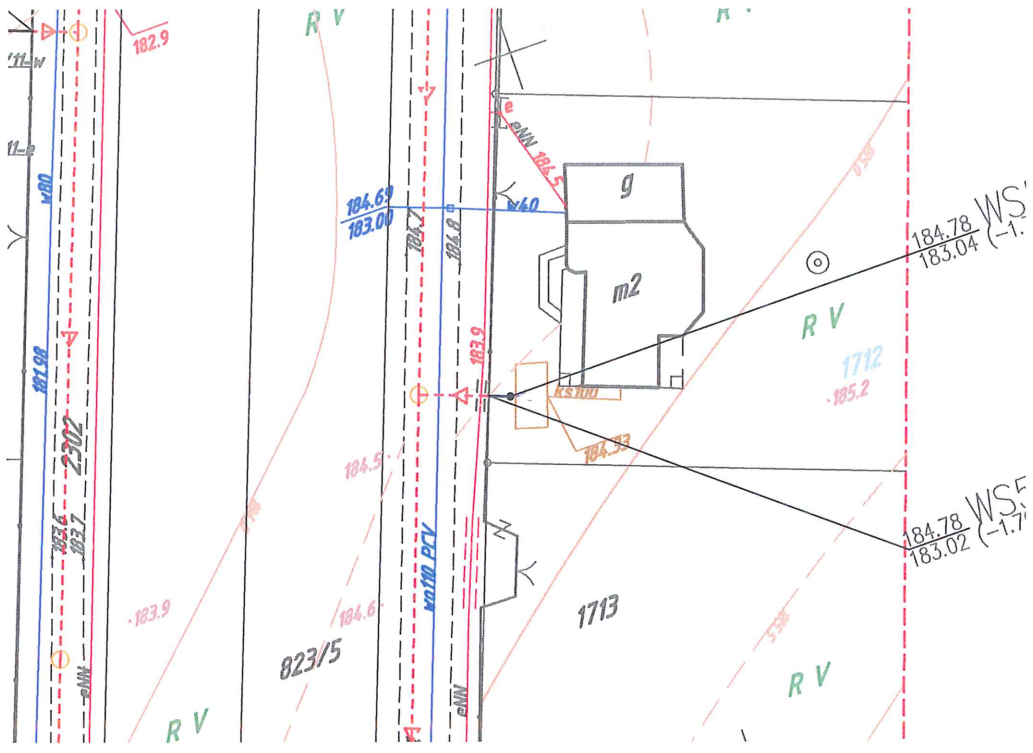

WS5.2

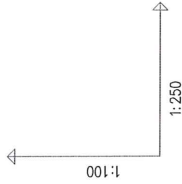
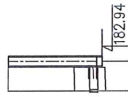

OZNACZENIE PROFILU:  
 POZIOM PORÓWNAWCZY 175.00 m n.p.m.  
 WŚ5.1 - WŚ5.2  
 studnia PVC-uø425

RZĘDNA TERENU ISTN.	184.78	184.78
RZĘDNA DNA KANAŁU	183.04	183.02
RZĘDNA DNA WYKOPU	182.88	182.86
ZAGŁĘBIENIE DNA KANAŁU	1.74	1.76
SPADKI, DŁUGOŚCI	1.5%	1.43m
ŚREDNICA, MATERIAŁ	Ø160	PVC-uø160
ODLEGŁOŚCI	4.66	lilitą scianką SNE
HEKTOMETRY	WS5.1	WS5.2

Biuro Projektowe	<b>FIRMA BUDOWLANA "BIO-SYSTEM"</b> PRACOWNIA PROJEKTOWA ul. Gracjowoskiego 71 97-200 Tomaszów Mazowiecki tel. 78 41 78 41 e-mail: biuro@bio-system.pl	
Zamawiający	Gmina Tomaszów Mazowiecki ul. Przystajenia I. Mościckiego 4, 97-200 Tomaszów Mazowiecki	
Projekt	Budowa kanalizacji sanitarnej w miejscowości Smarczawice, gmina Tomaszów Mazowiecki obejmująca następujące ulice: Al. B. Łozińskiego do osiedla Biała Góra, ul. Gębowa, ul. Tomnicka, ul. Białogórska, ul. Spaszczyńskiego, ul. Stencza, ul. Pogonia, ul. Staszewicza, ul. Wypólna, ul. Mielnicza, ul. Brzozowa, ul. Kwiatowa, ul. Zagajnikowa, ul. Lesna, ul. Orzechowa, ul. Zielona Wzgórze, ul. Zielona od Leśnego zakątka, ul. Wschodniaczarska ulica przystopada do ul. Głównej (ul. Kwarczawej)	
Projektant	mgr inż. Artur Kozłowski	Pełnia
e-mail	artur.kozlowski@bio-system.pl	Pełnia
Opis	inż. Ewa Wiśnik	Pełnia
e-mail	ewa.wisnik@bio-system.pl	Pełnia
Treść projektu <b>Profil przyłącza kanalizacji sanitarnej od odgązlenia do budynku lub do studzienki przyłączeniowej</b>		
Brand	Sanitarna	Data opracowania
Faza projektu Budowlana - wykonawczy		Ulica: <b>Wspólna</b> Nr ewid. działki: <b>1712</b>
		Data opracowania: <b>KWIECIEŃ 2015</b>

WS5.2





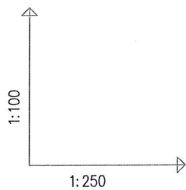

WS9.2

183.80

WS9.1 - WS9.2

Granica działki  
Zasieplaka

185.50 studnia PVC-uφ425

OZNACZENIE PROFILU:  
POZIOM PORÓWNAWCZY 175.00 m n.p.m.

RZĘDNA TERENU ISTN.	185.50	185.50
RZĘDNA DNA KANAŁU	183.76	183.91
RZĘDNA DNA WYKOPU	183.60	183.75
ZAGŁĘBIENIE DNA KANAŁU	1.74	1.59
SPADKI, DŁUGOŚCI	4%	3.75m
ŚREDNICA, MATERIAŁ	PVC-uφ160	litą ścianką SN8
ODLEGŁOŚCI	1.87	5.62
HEKTOMETRY	3.75	

WS9.1 WS9.2



Generator rysunkowy 7.33b (www.apl-graf.com.pl)

Biurowo Projektowe	<b>FIRMA BUDOWLANA "BIO-SYSTEM"</b> PRACOWNIA PROJEKTOWA ul. Graja-Raweckiego 7/1 97-300 Piotrków Trybunalski tel/fax: 44 737 89 81 e-mail: biuro@bio-system.pl	
Zamawiający	Gmina Tomaszów Mazowiecki ul. Prezydenta I. Mościckiego 4, 97-200 Tomaszów Mazowiecki	
Projekt	„Budowa kanalizacji sanitarnej w miejscowości Smardzewice, gmina Tomaszów Mazowiecki obejmującej następujące ulice: Al. B. Łozińskiego do osiedla Biała Góra, ul. Główna, ul. Tomanka, ul. Białogórska, ul. Słoczek, ul. Zacisze, ul. Słoneczna, ul. Pogodna, ul. Szczęśliwa, ul. Wspólna, ul. Malinowa, ul. Brzozowa, ul. Kwiatowa, ul. Zagajnikowa, ul. Leśna, ul. Orzechowa, ul. Zielone Wzgórze, ul. Zielona do Leśnego Zakątka, ul. Wschodnia oraz ulica prostopadła do ul. Głównej (ul. Kwarcowej)“	
Projektował	mgr Inż. Artur Kozłowski	Podpis
e-mail	artur.kozlowski@bio-system.pl	Nr uprawnień
Opracował	Inż. Ewa Wójcik	24/02/WŁ
e-mail	ewa.wojcik@bio-system.pl	Podpis
Treść rysunku Profil przyłącza kanalizacji sanitarnej od odgałęzienia do budynku lub do studzienki przyłączeniowej		
Branża	Sanitarna	Data opracowania
Faza projektu Projekt budowlano - wykonawczy		KWIECIEŃ 2015
		Ulica: Wspólna
		Nr ewid. działki: Strona:
		1710



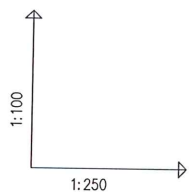
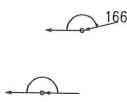

WS9.4

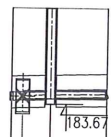

WS9-WS9.5

OZNACZENIE PROFILU:  
POZIOM PORÓWNAWCZY 175.00 m n.p.m.

RZĘDNA TERENU ISTN.		185.50	185.50	185.50
RZĘDNA DNA KANAŁU		183.75	183.78	183.80
RZĘDNA DNA WYKOPU		183.59	183.62	183.64
ZAGŁĘBIENIE DNA KANAŁU		1.75	1.72	1.70
SPADKI, DŁUGOŚCI		1.5%	0.67%	
		1.87m	2.72	
ŚREDNICA, MATERIAŁ		PVC- $\varnothing$ 160	litą ścianką SN8	
ODLEGŁOŚCI		4.16	16.04	8.75
		1.87	2.72	
HEKTOMETRY		WS9.3	WS9.4	WS9.5

P.S.L./ZPI--Graf. Generator numeryczny Profil Koordynator 8.0  
Nazwa pliku: profil\_ewa Projekt\_kon. gzw.

Biurowo Projektowe	<b>FIRMA BUDOWLANA "BIO-SYSTEM"</b> PRACOWNIA PROJEKTOWA ul. Grata-Rawieckiego 7/1 97-300 Piotrków Tybunelski tel./fax: 44 737 89 61 e-mail: biuro@bio-system.pl		
Zamawiający	Gmina Tomaszów Mazowiecki ul. Prezydenta I. Mościckiego 4, 97-200 Tomaszów Mazowiecki		
Projekt	„Budowa kanalizacji sanitarnej w miejscowości Smardzewice, gmina Tomaszów Mazowiecki obejmującej następujące ulice: Al. B. Łozińskiego do osiedla Biała Góra, ul. Główna, ul. Tomanka, ul. Białogórska, ul. Stoczek, ul. Zacisze, ul. Słoneczna, ul. Pogodna, ul. Szczęśliwa, ul. Wspólna, ul. Malinowa, ul. Brzozowa, ul. Kwiatowa, ul. Zagajnikowa, ul. Leśna, ul. Orzechowa, ul. Zielone Wzgórze, ul. Zielona do Leśnego Zakątka, ul. Wschodniaroz ulica prostopadła do ul. Głównej (ul. Kwarcowej)“		
Projektował	mgr inż. Artur Kozłowski	Pełnia	Nr uprawnień 24/02/Wł.
e-mail	artur.kozlowski@bio-system.pl		
Opracowała	inż. Ewa Wójcik	Pełnia	
e-mail	ewa.wojcik@bio-system.pl		
Treść rysunku Profil przyłącza kanalizacji sanitarnej od odgańlenia do budynku lub do studzienki przyłączeniowej			
Brand	Sanitarna	Data opracowania	Ulica: Wspólna
Faza projektu	Projekt budowlano - wykonawczy	KWIECIEŃ 2015	Nr ewid. działki: 824/5
			Strona:

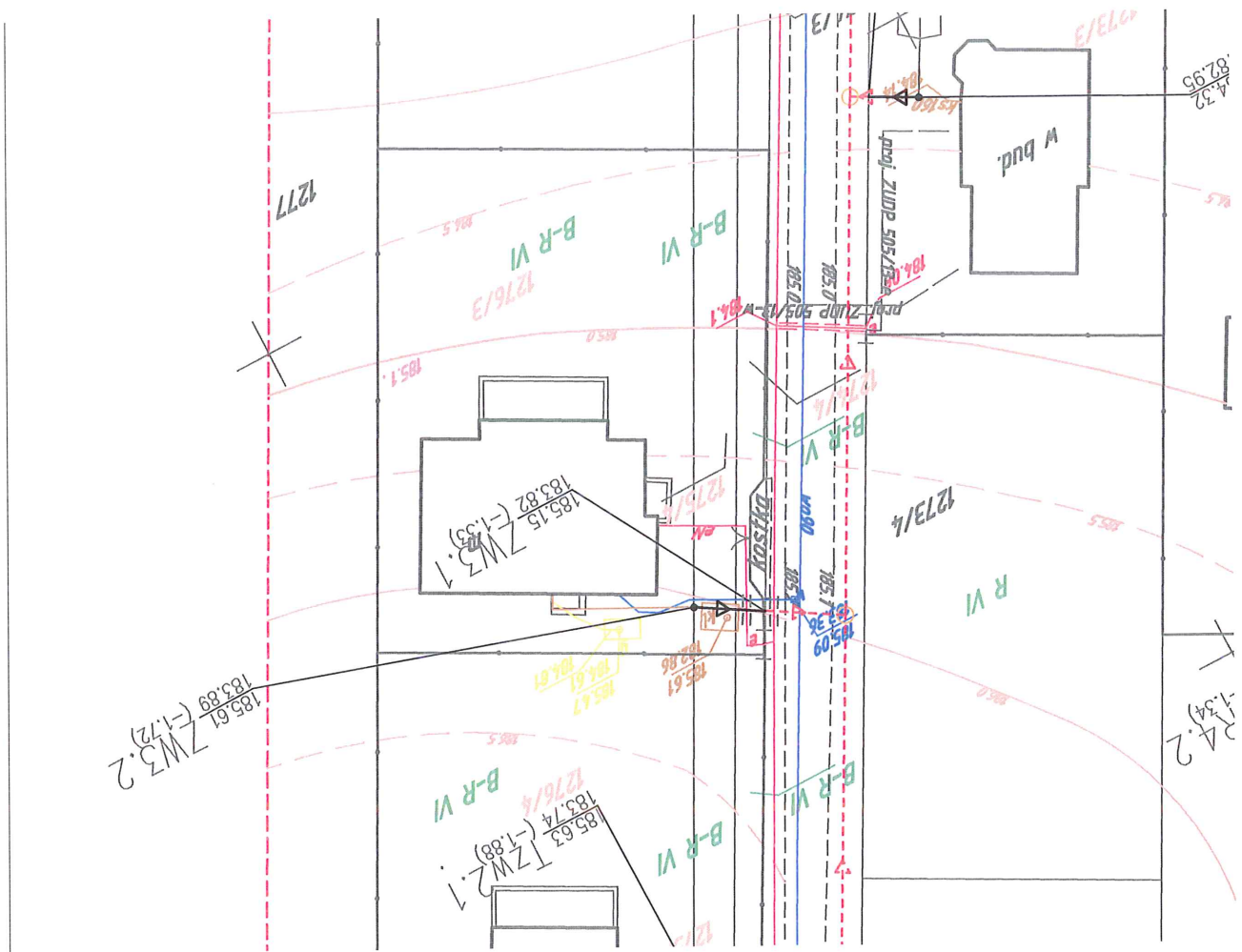

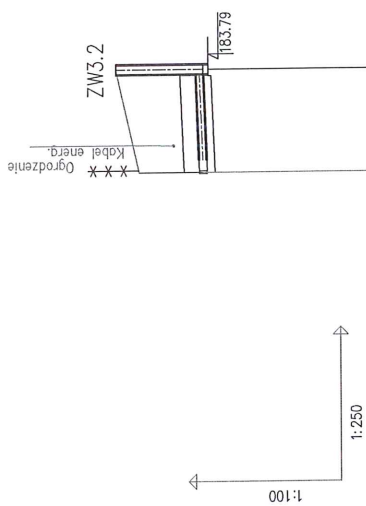

OZNACZENIE PROFILU:  
POZIOM PORÓWNAWCZY

175.00 m n.p.m.	185.15	185.61	studnia PVC-øø425
	183.84	183.89	
	183.66	183.73	
	1.33	1.72	
	1.5%		
		5.01m	
		PVC-øø160	
		lita ścianka S18	
	5.65	9.97	
	5.01		
	Zw3.1	Zw3.2	
	0		

<b>FIRMA BUDOWLANA "BIO-SYSTEM"</b> PRACOWNIA PROJEKTOWA ul. Grala-Rokocińskiego 71 97-800 Piotrków Trybunalski tel./fax: 44 797 87 61 e-mail: <a href="mailto:bioweb@bioweb.com.pl">bioweb@bioweb.com.pl</a>	
Zamawiający	Gmina Tomaszów Mazowiecki ul. Prezydenta I. Mościckiego 4, 97-200 Tomaszów Mazowiecki
Projekt	„Budowa kanalizacji sanitarnej w miejscowości Smarzewiwo, gmina Tomaszów Mazowiecki obejmującej następujące ulice: Al. B. Łazińskiego do osiedla Błota Goła, ul. Główna, ul. Tomianka, ul. Białogłaska, ul. Spiczek, ul. Łazisz, ul. Słoneczna, ul. Pogodna, ul. Szczęśliwa, ul. Wspólna, ul. Malinowa, ul. Brzostowa, ul. Kwiatowa, ul. Zagajnikowa, ul. Lesna, ul. Orzechowa, ul. Zielone Wzgórze, ul. Zielona do Leśnego zakątka, ul. Wschodniaroz ulica przepadła do ul. Główniej (ul. Kwarcowej)”
Projektant	mgr inż. Artur Kozłowski
e-mail	<a href="mailto:arturkozowski@bio-system.pl">arturkozowski@bio-system.pl</a>
Opisani	inż. Ewa Wójcik
e-mail	<a href="mailto:ewa.wojcik@bio-system.pl">ewa.wojcik@bio-system.pl</a>
Treść rysunku <b>Profil przyłącza kanalizacji sanitarnej od odgańlenia do budynku lub do studzienki przyłączeniowej</b>	
Branża Sanitarna Data opracowania <b>KWIECIEŃ 2015</b> Ulica: <b>Zielone Wzgórze</b> Nazwa obiektu: <b>127/4, 127/5/4,</b> Stanowisko: <b>1276/3</b>	
Branża Sanitarna Data opracowania <b>KWIECIEŃ 2015</b> Ulica: <b>Zielone Wzgórze</b> Nazwa obiektu: <b>127/4, 127/5/4,</b> Stanowisko: <b>1276/3</b>	
Branża Sanitarna Data opracowania <b>KWIECIEŃ 2015</b> Ulica: <b>Zielone Wzgórze</b> Nazwa obiektu: <b>127/4, 127/5/4,</b> Stanowisko: <b>1276/3</b>	

Generator rysunków 7.3.8. ([www.gst-graf.com.pl](http://www.gst-graf.com.pl))















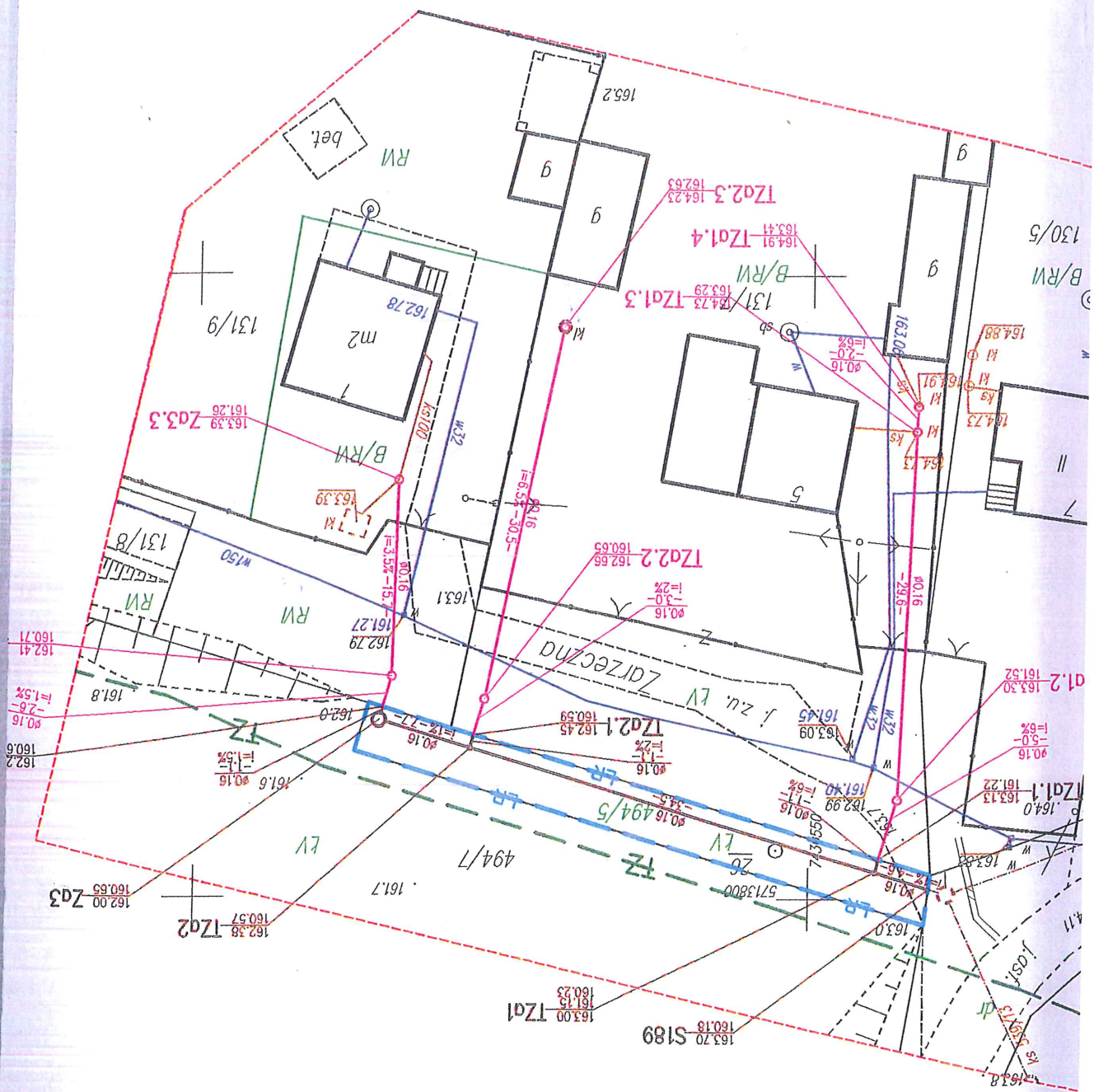

Stonęca 2

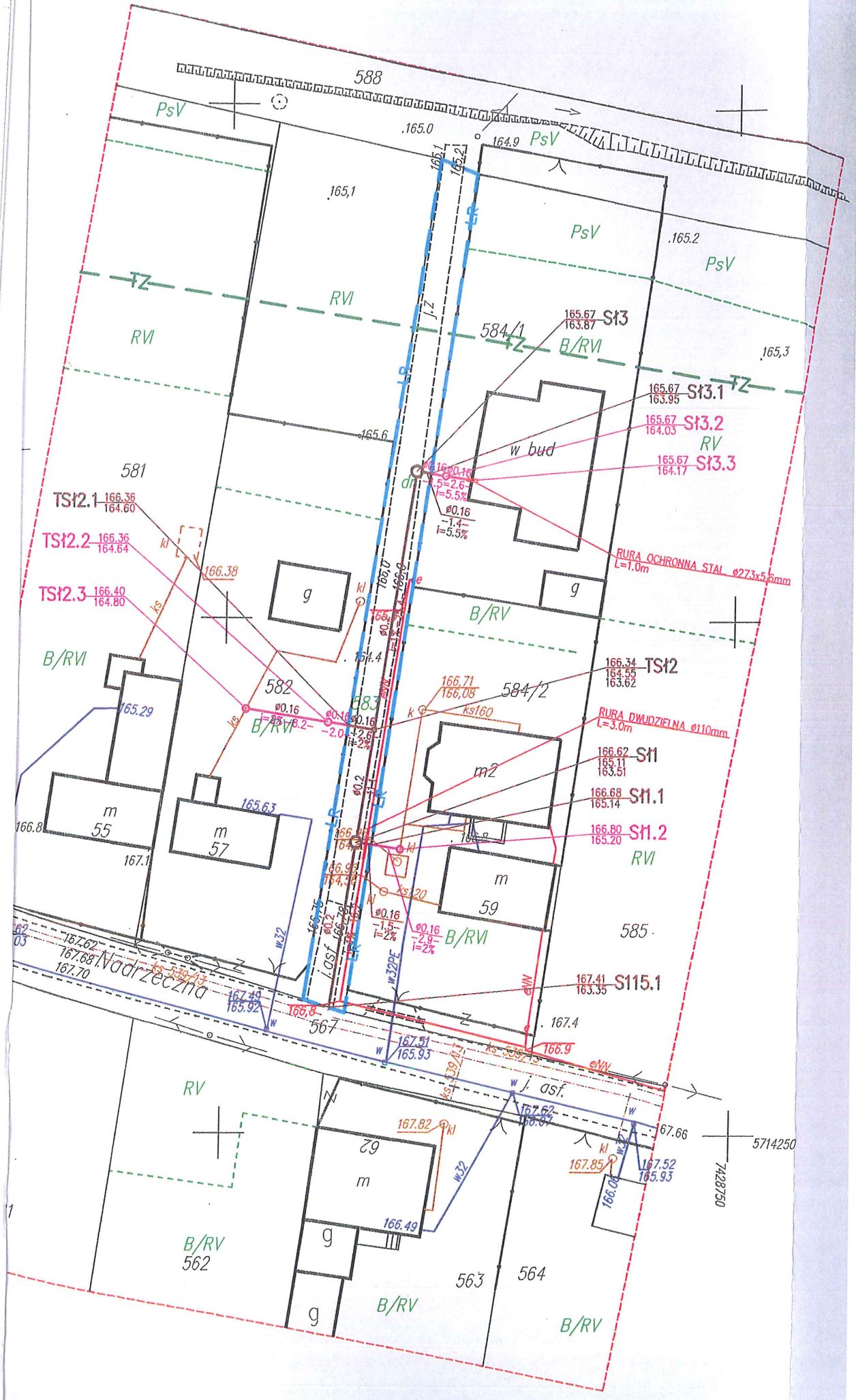

V II

5/18,  
6/1,

dek  
7342/69-84  
reklam  
stępl bankar  
1887

7428750

5714250

